



Manual de imagen
Transporte público individual de pasajeros "Taxi"

Este manual de vehículos describe los lineamientos y aplicación del logotipo de CDMX sobre los taxis de la Ciudad de México. Está dirigido a las personas que tienen la responsabilidad sobre el diseño, creación o producción.

Las consultas sobre el uso y la reproducción del logotipo de CDMX deberán ser dirigidas a:

Secretaría de Movilidad.
Álvaro Obregón 269, Piso 10, Col. Roma, Del. Cuauhtémoc,
México, D.F., C.P. 06700

Índice

4 Elementos

- 6 Color
- 7 Rótulo palabra TAXI
- 9 Rótulo logotipo CDMX
- 11 Rótulo número de placa
- 13 Copete

27 Vehículos

- 28 Modelo Genérico
- 32 FORD - Fiesta
- 37 NISSAN - Tiida
- 42 NISSAN - Aprio
- 47 NISSAN - Tsuru
- 52 NISSAN - Platina
- 57 CHEVROLET - Aveo
- 62 VOLKSWAGEN - Jetta
- 67 VOLKSWAGEN - Gol
- 72 PEUGEOT - Partner
- 77 RENAULT - Kangoo

83 Contacto

Elementos

Elementos

Elementos

Para implementar la marca CDMX en todo el sistema de taxis, se deben tener en cuenta los siguientes elementos:

1. Color
2. Palabra TAXI
3. Logotipo CDMX
4. Placa del vehículo
5. Copete



Color

Los vehículos se deben pintar en color rosa PANTONE® 226C en la parte superior y en color blanco en la parte inferior.

Se debe mirar los catálogos de color del proveedor de pintura para seleccionar el color de acuerdo al PANTONE® indicado.

La proporción de pintura de color rosa se aclarará en el capítulo de ejemplos, en cada caso puntual de cada marca y modelo del vehículo.

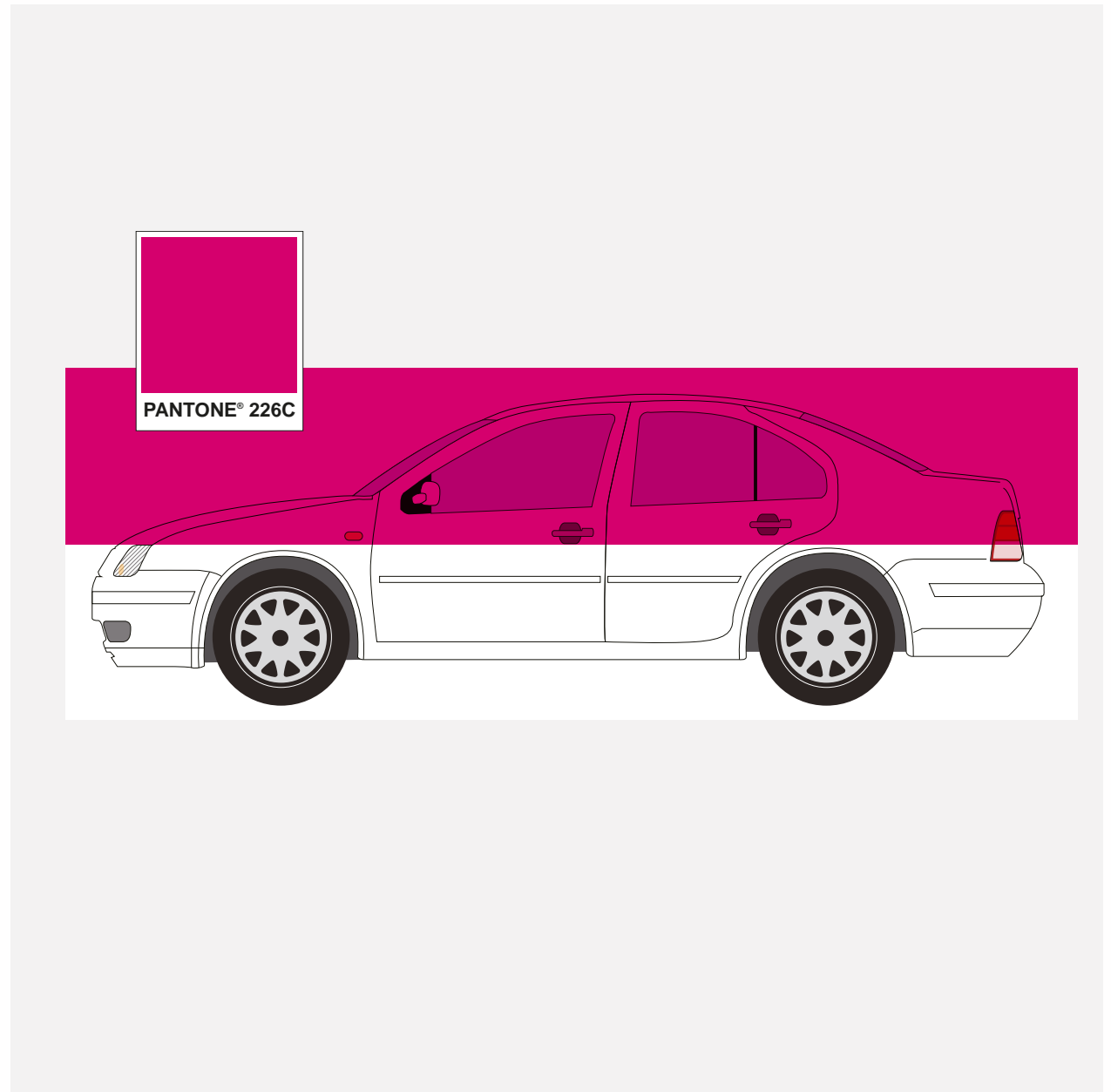

Rótulo palabra TAXI

Se debe colocar un rótulo en color negro al 100%, el cual se ubica en la puerta del piloto y copiloto, para cada modelo de auto hay un parámetro para colocar la palabra con el fin de una óptima visualización.

Este elemento es un logotipo, no es una tipografía, y se anexa al presente manual.



Rótulo palabra TAXI

Este elemento es un logotipo, no es una tipografía, y se anexa al presente manual.



TAXI

Rótulo logotipo CDMX

Para la aplicación del logotipo de CDMX, se debe tener en cuenta:

1. El rótulo del logotipo de CDMX se debe ubicar en la puerta de los pasajeros en color negro al 100%
2. Ubicar en cofre y cajuela en color blanco sobre color rosa (PANTONE® 226C); para cada modelo de automóvil se deberán seguir parámetros en cuanto a tamaño y posición que están descritos en el siguiente capítulo.

Este elemento es un logotipo, no es una tipografía, y se anexa al presente manual.

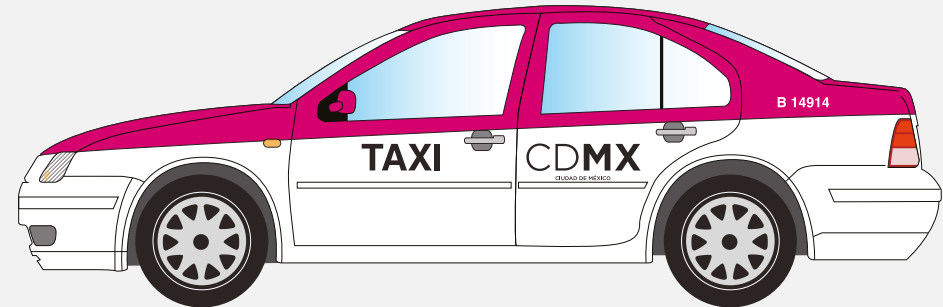

Nota

El arte final del logotipo así como la palabra taxi están incluidos en el presente manual.

Rótulo logotipo CDMX

Este elemento es un logotipo, no es una tipografía, y se anexa al presente manual.



CDMX
CIUDAD DE MÉXICO

Nota

El arte final del logotipo así como la palabra taxi están incluidos en el presente manual.

Rótulo número de placa (costado del vehículo)

Se debe rotular en color blanco y se ubica en la parte lateral trasera del vehículo. Para cada modelo de vehículo se deben seguir parámetros en cuanto a tamaño y posición que están descritos en el siguiente capítulo.

Este número debe escribirse en tipografía Helvetica Bold o Arial Bold.

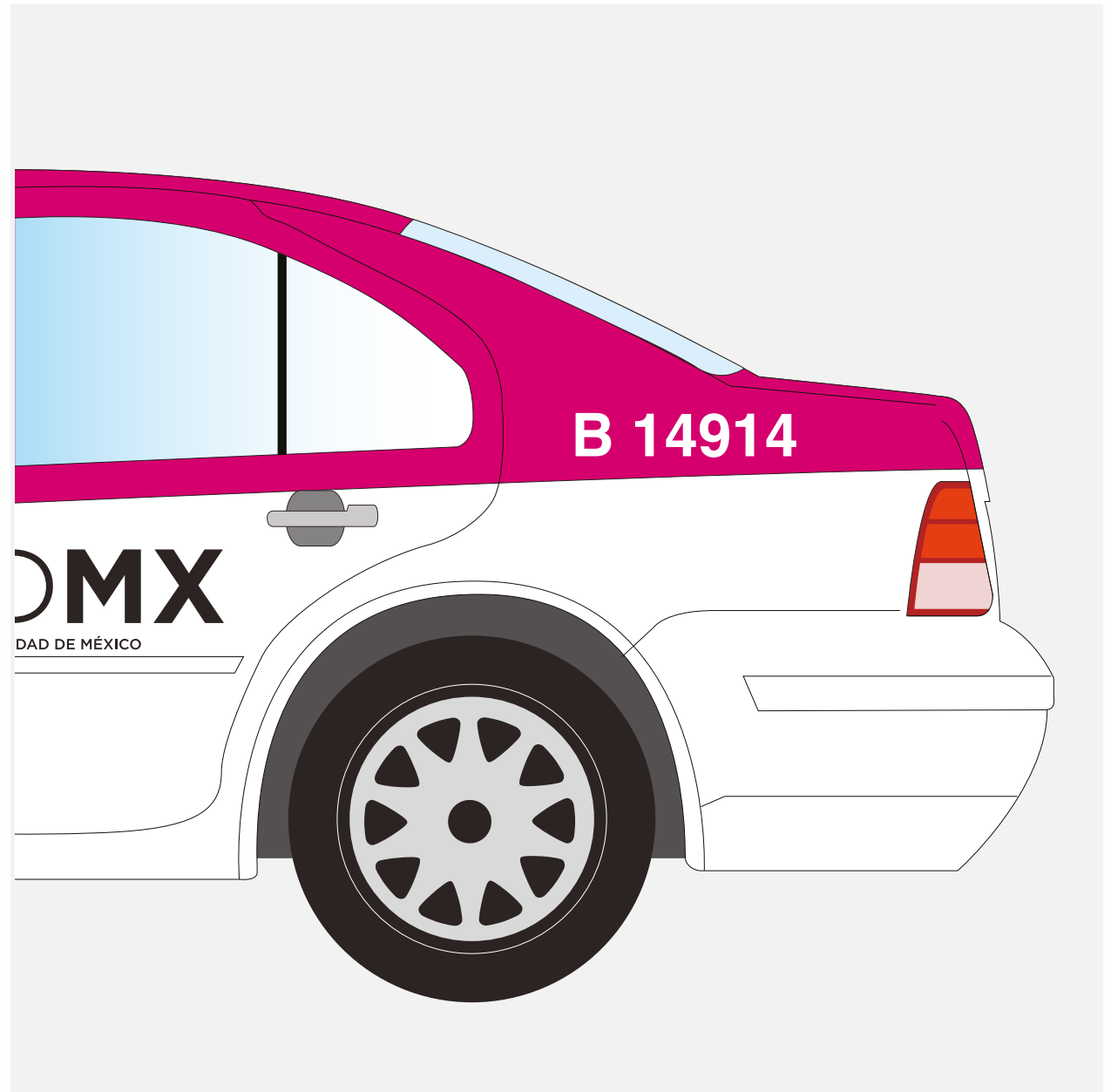

Rótulo número de placa (parte superior del vehículo)

Se debe rotular en color blanco y se ubica en la parte lateral trasera del vehículo. Para cada modelo de vehículo se deben seguir parámetros en cuanto a tamaño y posición que están descritos en el siguiente capítulo.

Este número debe escribirse en tipografía Helvetica Bold o Arial Bold.

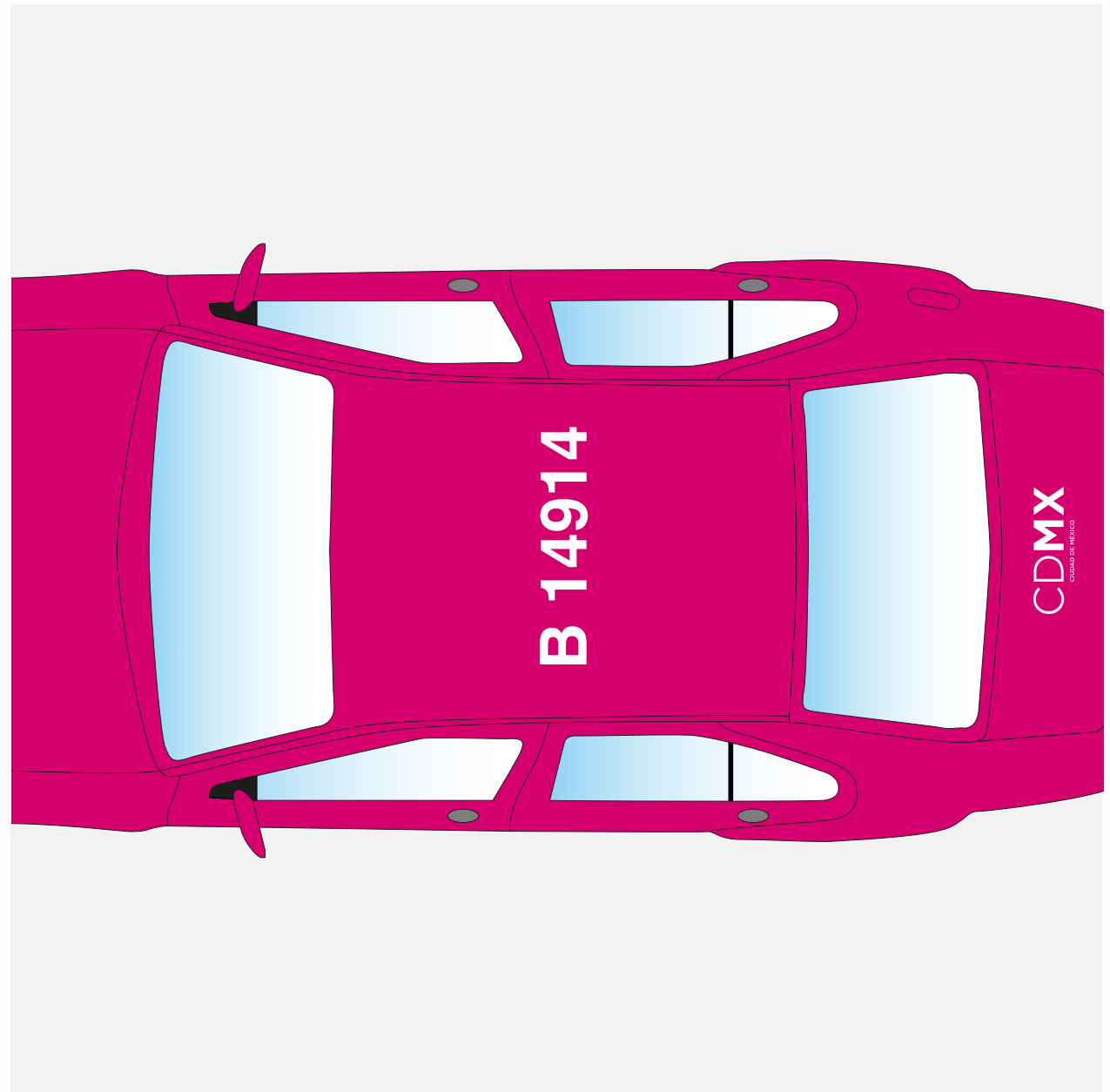

Copete

Cuando se requiera utilizar el copete en los vehículos, se deberán seguir los siguientes lineamientos, así como considerar que existen diferentes descriptores para la señalización en los copetes de los TAXIS.

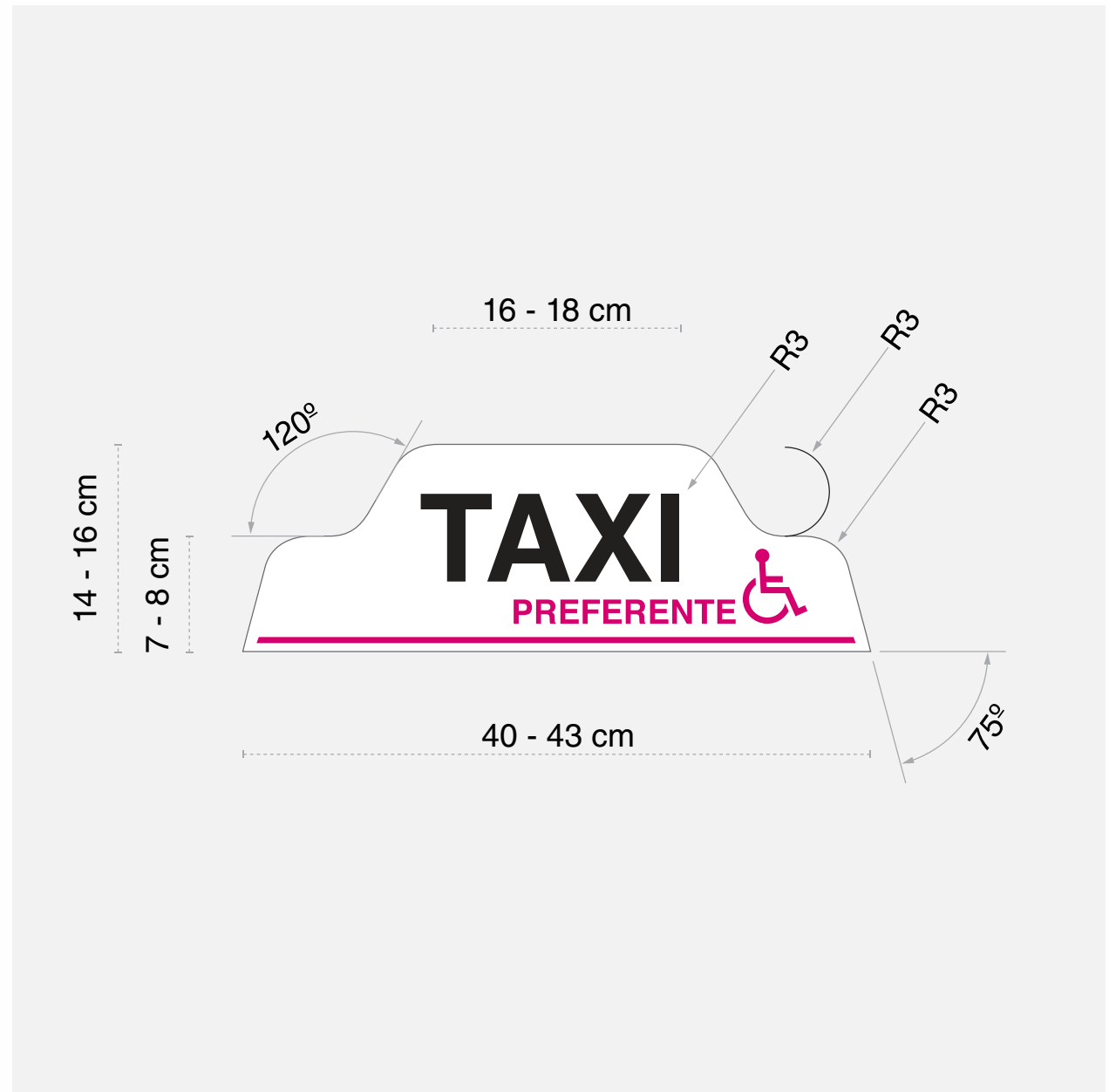

TAXI LIBRE

Aquí se muestra la relación que debe llevar el logotipo TAXI LIBRE con relación al copete.

Este logotipo no se debe recrear (trazar), favor de solicitar el logotipo autorizado a la Secretaría de Movilidad.



TAXI LIBRE

Aquí se muestra la relación que debe llevar el logotipo TAXI LIBRE con relación al copete.

Este logotipo no se debe recrear (trazar), favor de solicitar el logotipo autorizado a la Secretaría de Movilidad.



TAXI MONTAÑA

Aquí se muestra la relación que debe llevar el logotipo TAXI MONTAÑA con relación al copete.

Este logotipo no se debe recrear (trazar), favor de solicitar el logotipo autorizado a la Secretaría de Movilidad.



TAXI MONTAÑA

Aquí se muestra la relación que debe llevar el logotipo TAXI MONTAÑA con relación al copete.

Este logotipo no se debe recrear (trazar), favor de solicitar el logotipo autorizado a la Secretaría de Movilidad.

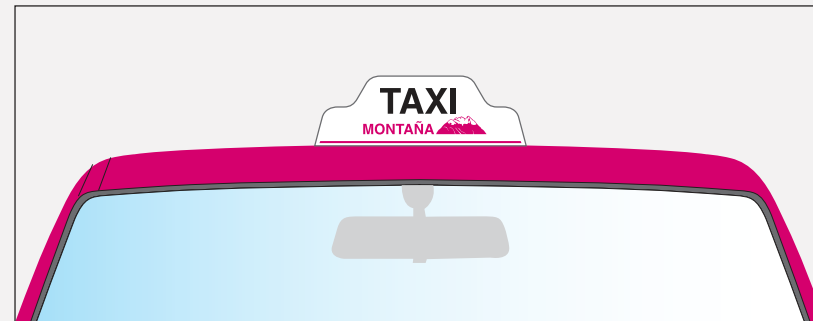

TAXI PREFERENTE

Aquí se muestra la relación que debe llevar el logotipo TAXI PREFERENTE con relación al copete.

Este logotipo no se debe recrear (trazar), favor de solicitar el logotipo autorizado a la Secretaría de Movilidad.



TAXI PREFERENTE

Aquí se muestra la relación que debe llevar el logotipo TAXI PREFERENTE con relación al copete.

Este logotipo no se debe recrear (trazar), favor de solicitar el logotipo autorizado a la Secretaría de Movilidad.

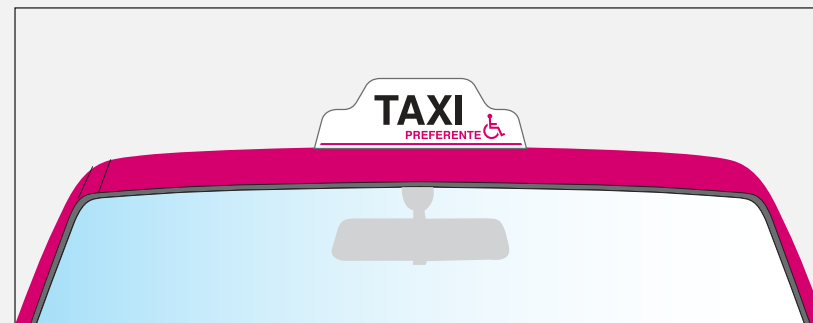

TAXI RADIO

Aquí se muestra la relación que debe llevar el logotipo TAXI RADIO con relación al copete.

Este logotipo no se debe recrear (trazar), favor de solicitar el logotipo autorizado a la Secretaría de Movilidad.



TAXI RADIO

Aquí se muestra la relación que debe llevar el logotipo TAXI RADIO con relación al copete.

Este logotipo no se debe recrear (trazar), favor de solicitar el logotipo autorizado a la Secretaría de Movilidad.

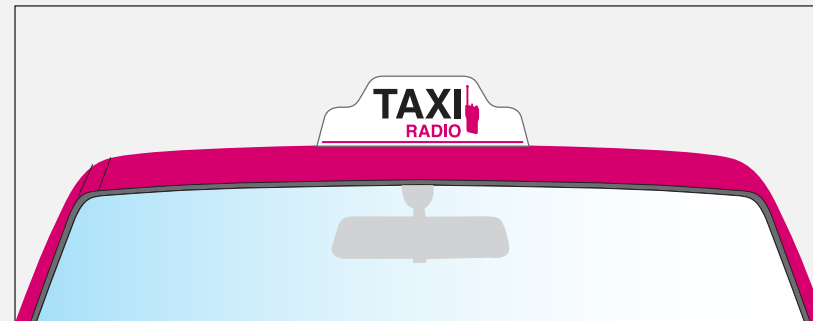

TAXI SITIO

Aquí se muestra la relación que debe llevar el logotipo TAXI SITIO con relación al copete.

Este logotipo no se debe recrear (trazar), favor de solicitar el logotipo autorizado a la Secretaría de Movilidad.



TAXI SITIO

Aquí se muestra la relación que debe llevar el logotipo TAXI SITIO con relación al copete.

Este logotipo no se debe recrear (trazar), favor de solicitar el logotipo autorizado a la Secretaría de Movilidad.

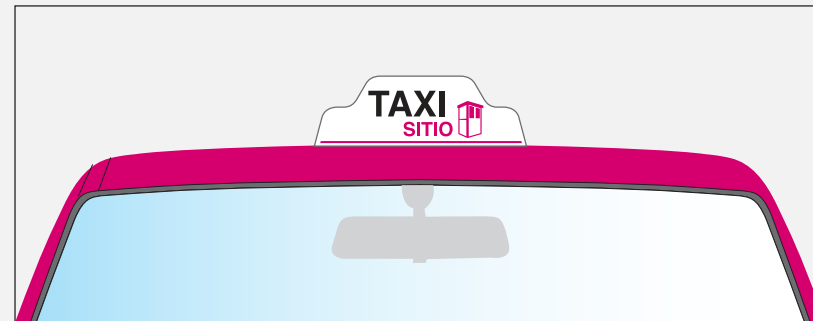

TAXI TERMINALES

Aquí se muestra la relación que debe llevar el logotipo TAXI TERMINALES con relación al copete.

Este logotipo no se debe recrear (trazar), favor de solicitar el logotipo autorizado a la Secretaría de Movilidad.



TAXI TERMINALES

Aquí se muestra la relación que debe llevar el logotipo TAXI TERMINALES con relación al copete.

Este logotipo no se debe recrear (trazar), favor de solicitar el logotipo autorizado a la Secretaría de Movilidad.

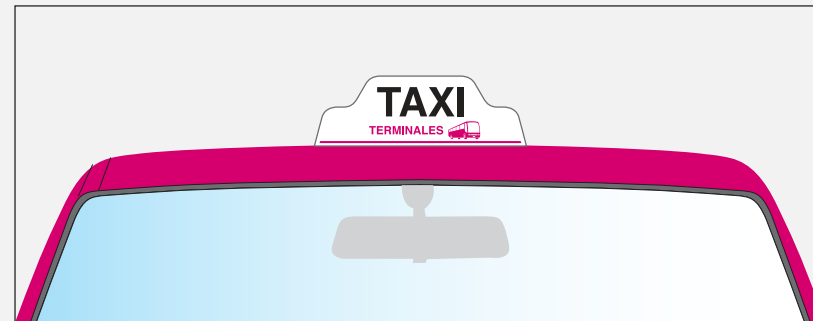

Luz indicadora copete en TAXI LIBRE

Los copetes con luz indicadora deben seguir los siguientes lineamientos para el correcto uso de señales luminosas.

1. LUZ VERDE ENCENDIDA indica que el taxi está libre.
2. LUZ AMBAR ENCENDIDA indica que el taxi está ocupado.
3. LUZ APAGADA indica que el taxi está fuera de servicio.



Vehículos

Modelo Genérico: Vistas laterales

Aquí se muestra el diseño final para las vistas laterales del vehículo.

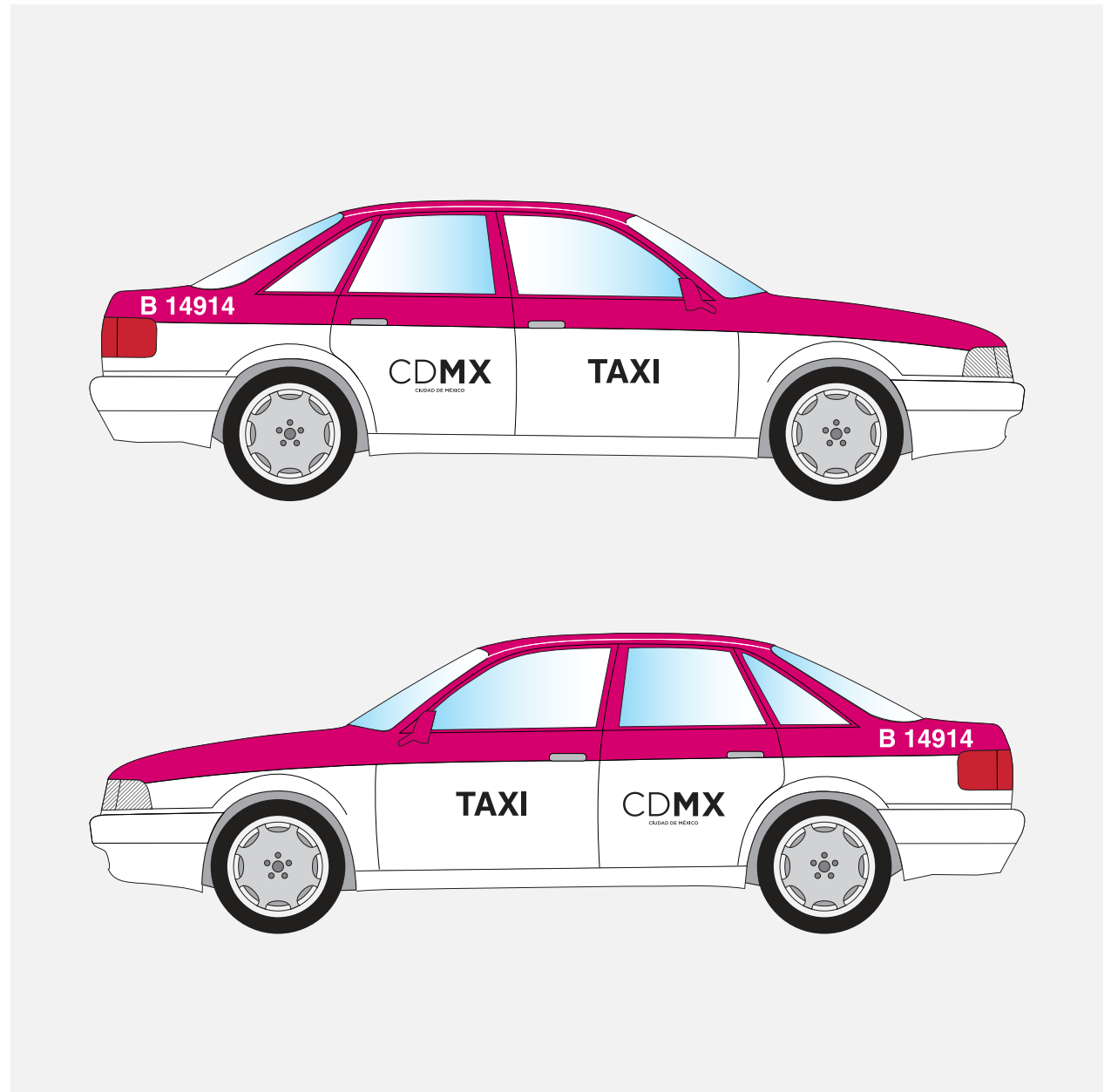

Modelo Genérico: Indicaciones para rótulos gráficos en laterales

Aspecto a tener en cuenta:

1. La banda rosa PANTONE® 226C debe tener una medida aproximada de 10 centímetros debajo de los vidrios de las portezuelas.
2. La palabra TAXI debe ser de la misma altura que la palabra CDMX y ambos rótulos deben estar centrados entre la línea límite blanca superior e inferior.
3. El rótulo número de placa debe estar colocado en la parte lateral trasera del vehículo, tal y como se describe en la gráfica. Este número debe escribirse en tipografía Helvetica Bold o Arial Bold.

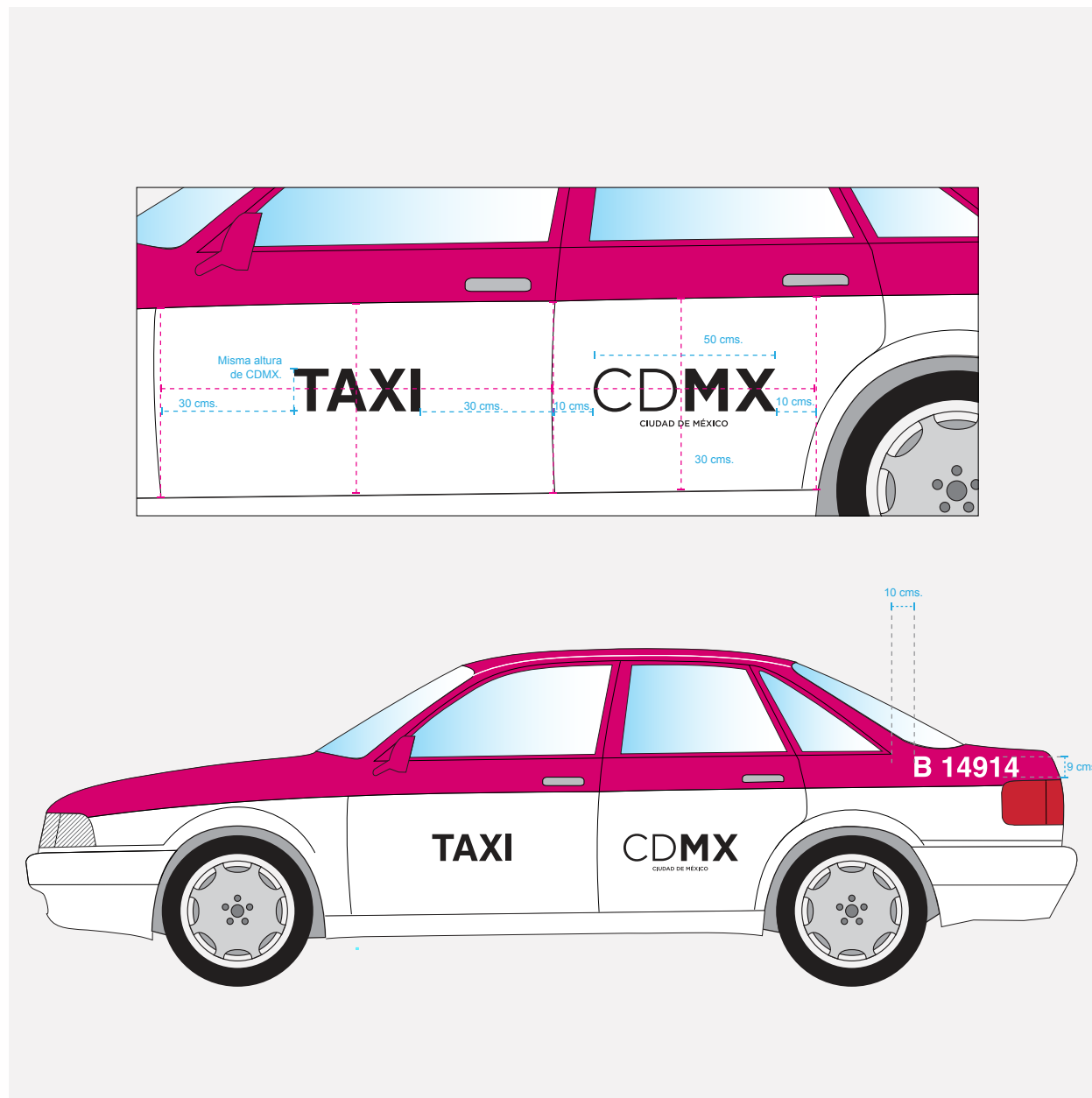

Modelo Genérico: Vista superior

Los logotipos deben colocarse sobre el cofre y la cajuela, estos deben ser de color blanco sobre fondo color rosa (PANTONE® 226C) como se muestra en el gráfico.

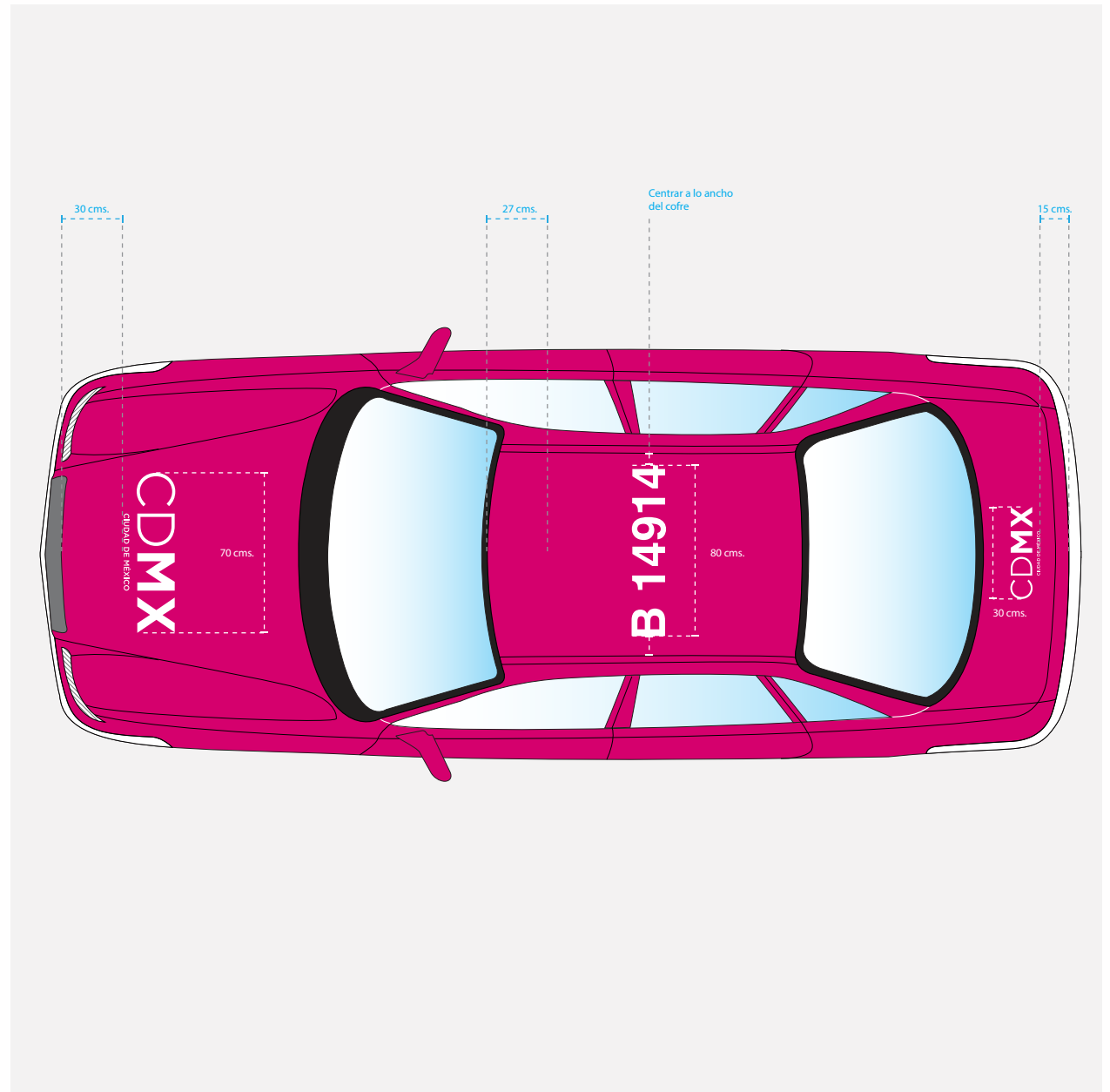

Modelo Genérico: Vistas de frente y posterior

Los logotipos deben colocarse sobre el cofre y la cajuela, estos deben ser de color blanco sobre fondo color rosa (PANTONE® 226C) como se muestra en el gráfico.



Modelo Ford - Fiesta: Vistas laterales

Aquí se muestra el diseño final para las vistas laterales del vehículo.

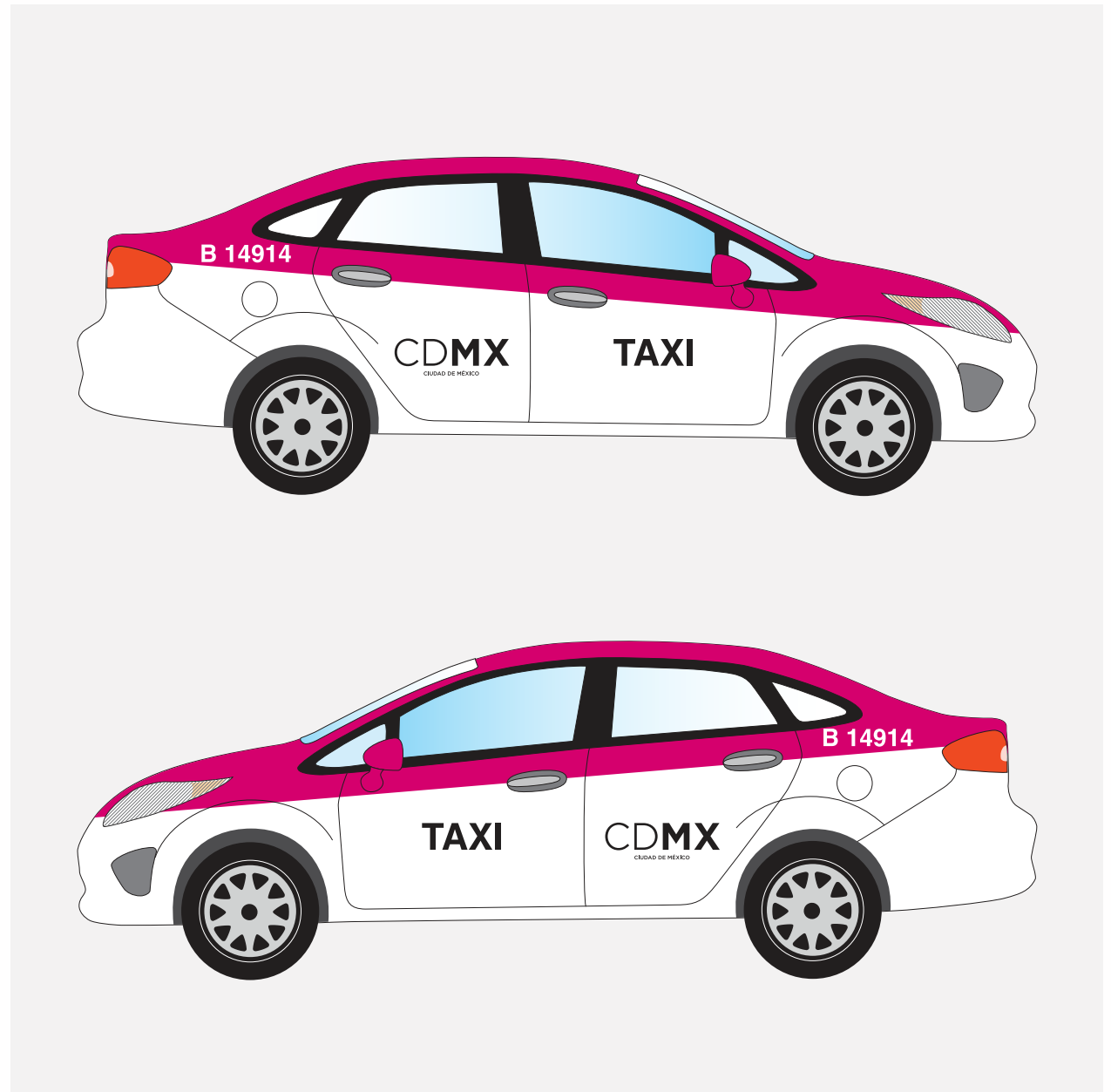

Modelo Ford - Fiesta: Indicaciones para rótulos gráficos en laterales

Aspecto a tener en cuenta:

1. La banda rosa PANTONE® 226C debe tener una medida aproximada de 10 centímetros debajo de los vidrios de las portezuelas.
2. La palabra TAXI debe ser de la misma altura que la palabra CDMX y ambos rótulos deben estar centrados entre la línea límite blanca superior e inferior.
3. El rótulo número de placa debe estar colocado en la parte lateral trasera del vehículo, tal y como se describe en la gráfica. Este número debe escribirse en tipografía Helvetica Bold o Arial Bold.

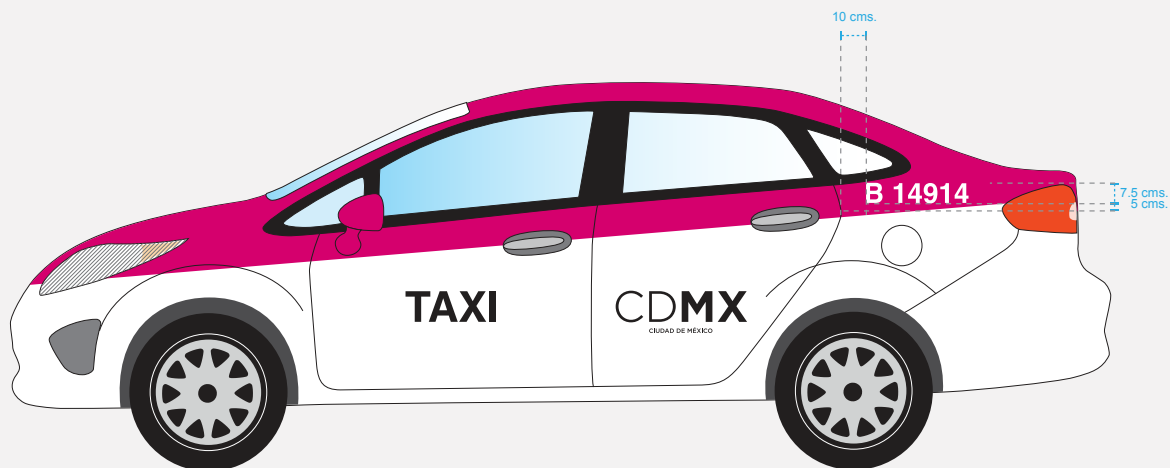
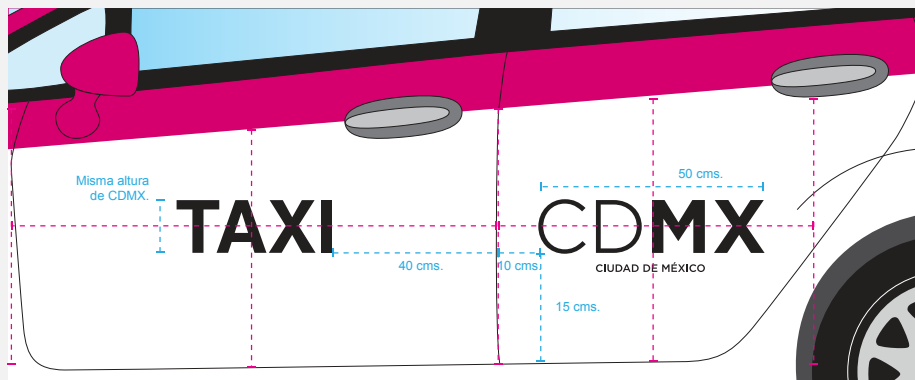

Modelo Ford - Fiesta: Vista superior

Los logotipos deben colocarse sobre el cofre y la cajuela, estos deben ser de color blanco sobre fondo color rosa (PANTONE® 226C) como se muestra en el gráfico.

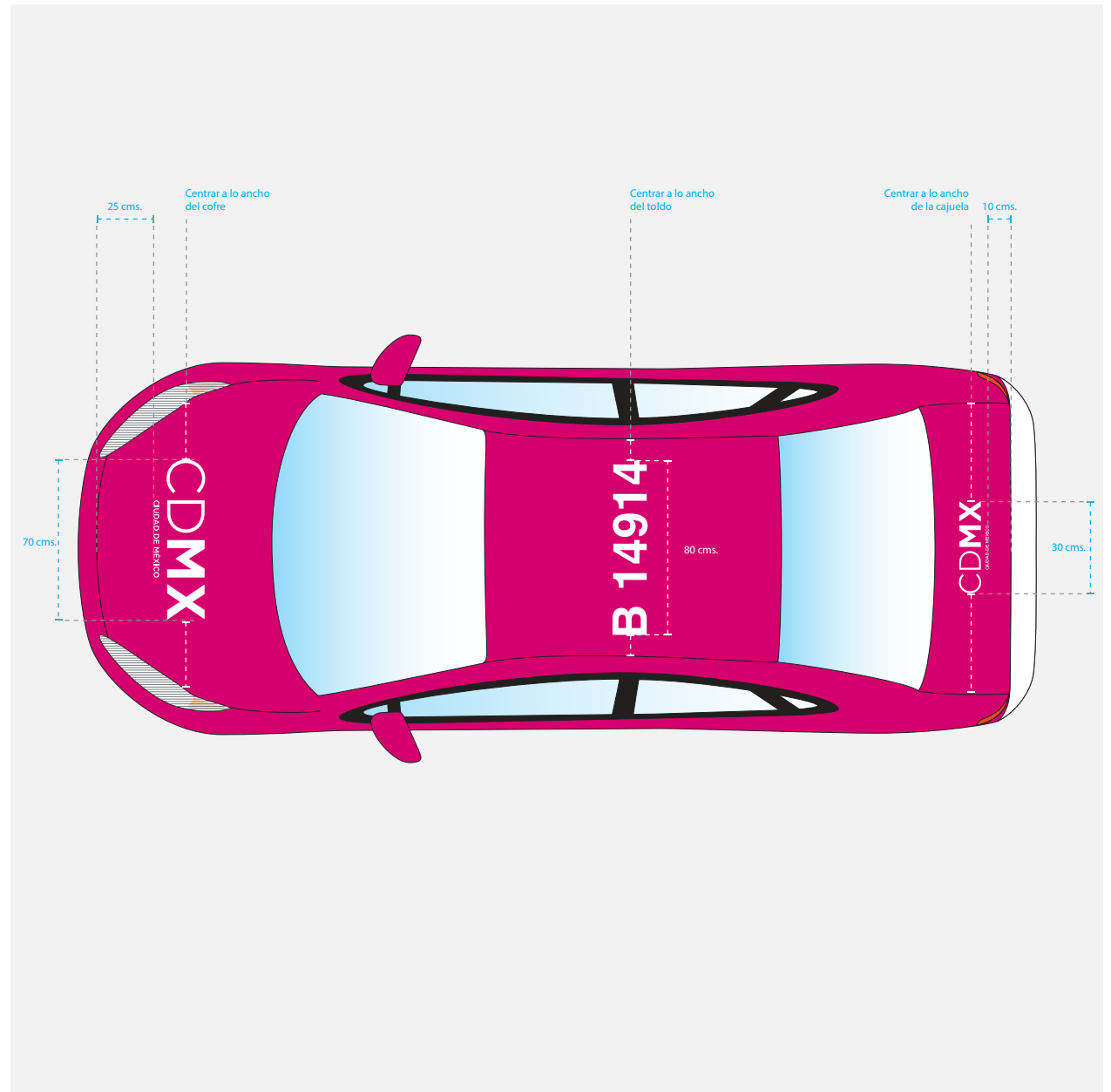

Modelo Ford - Fiesta: Vistas de frente y posterior

Los logotipos deben colocarse sobre el cofre y la cajuela, estos deben ser de color blanco sobre fondo color rosa (PANTONE® 226C) como se muestra en el gráfico.



Modelo Ford - Fiesta

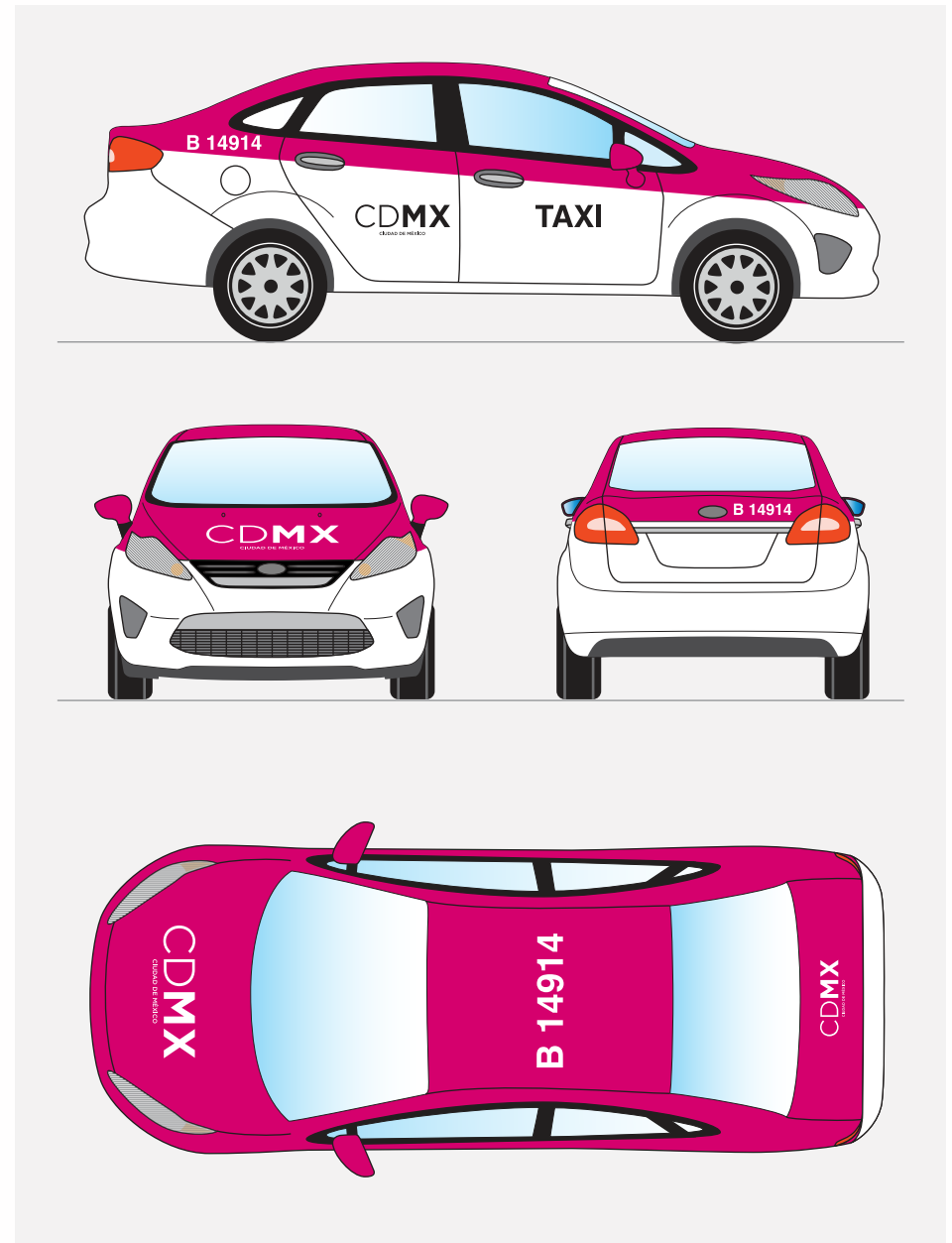

Modelo Nissan - Tiida: Vistas laterales

Aquí se muestra el diseño final para las vistas laterales del vehículo.

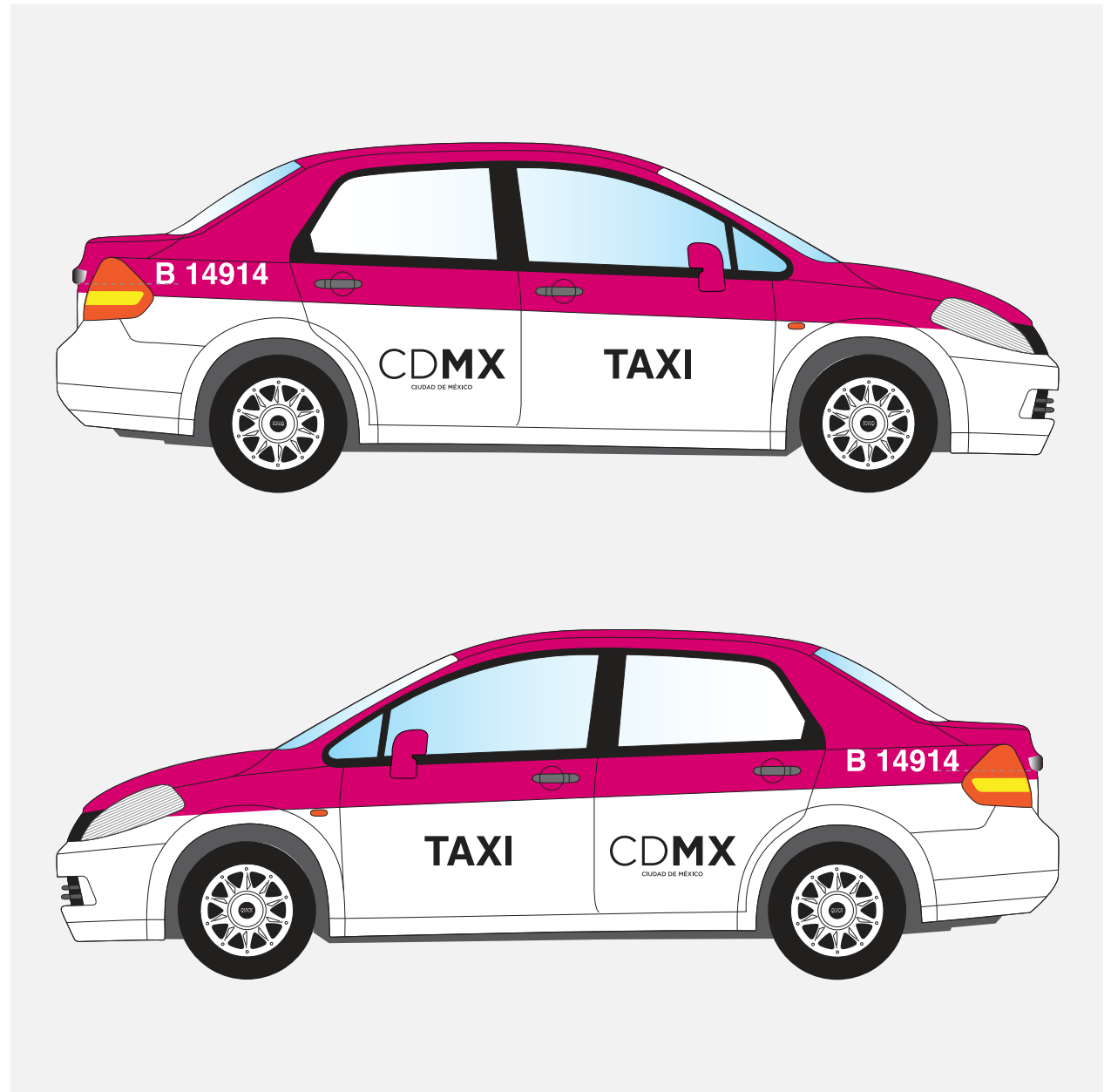

Modelo Nissan - Tiida: Indicaciones para rótulos gráficos en laterales

Aspecto a tener en cuenta:

1. La banda rosa PANTONE® 226C debe tener una medida aproximada de 10 centímetros debajo de los vidrios de las portezuelas.
2. La palabra TAXI debe ser de la misma altura que la palabra CDMX y ambos rótulos deben estar centrados entre la línea límite blanca superior e inferior.
3. El rótulo número de placa debe estar colocado en la parte lateral trasera del vehículo, tal y como se describe en la gráfica. Este número debe escribirse en tipografía Helvetica Bold o Arial Bold.



Modelo Nissan - Tiida: Vista superior

Los logotipos deben colocarse sobre el cofre y la cajuela, estos deben ser de color blanco sobre fondo color rosa (PANTONE® 226C) como se muestra en el gráfico.

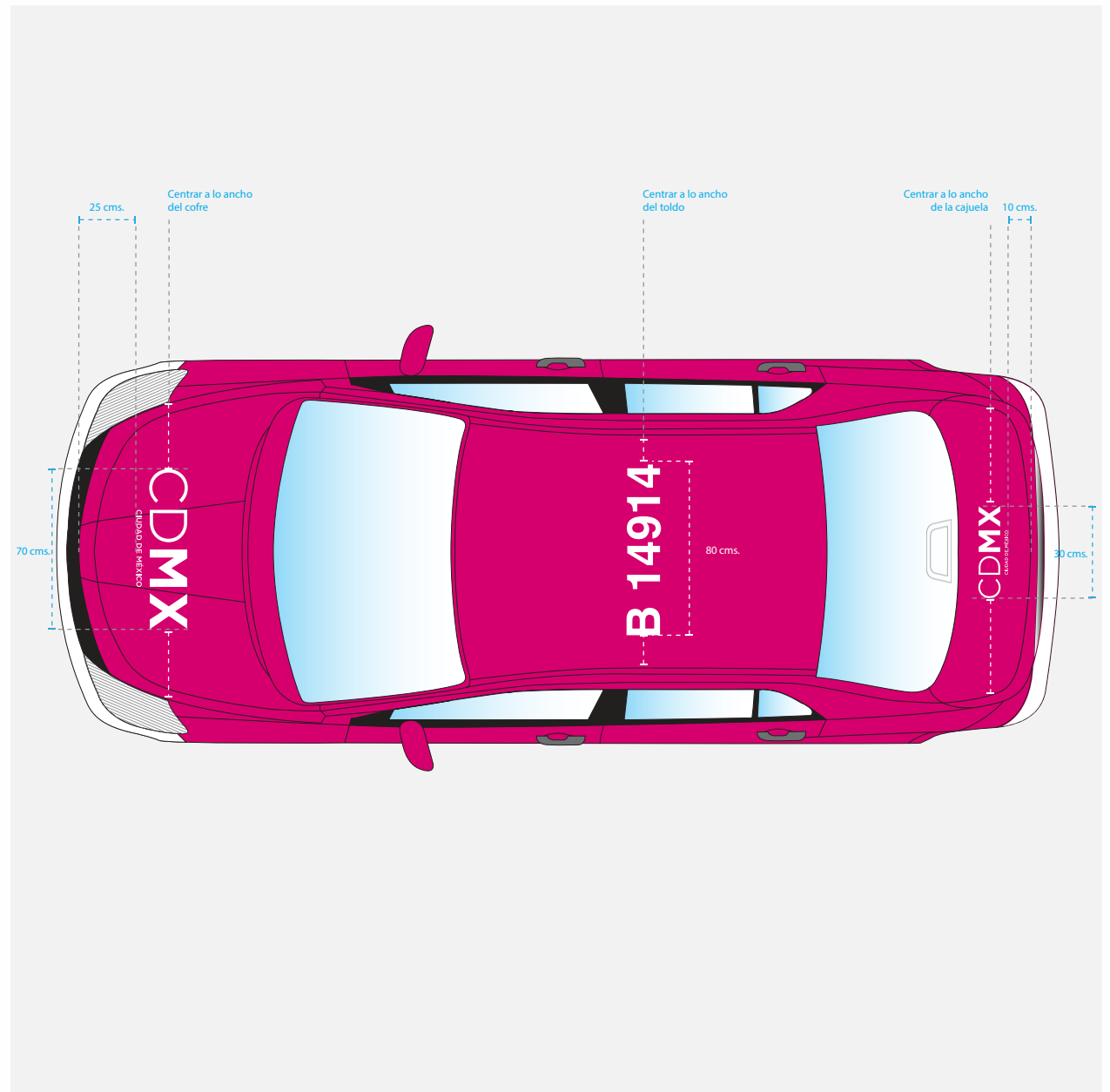

Modelo Nissan - Tiida: Vistas de frente y posterior

Los logotipos deben colocarse sobre el cofre y la cajuela, estos deben ser de color blanco sobre fondo color rosa (PANTONE® 226C) como se muestra en el gráfico.



Modelo Nissan - Tiida:

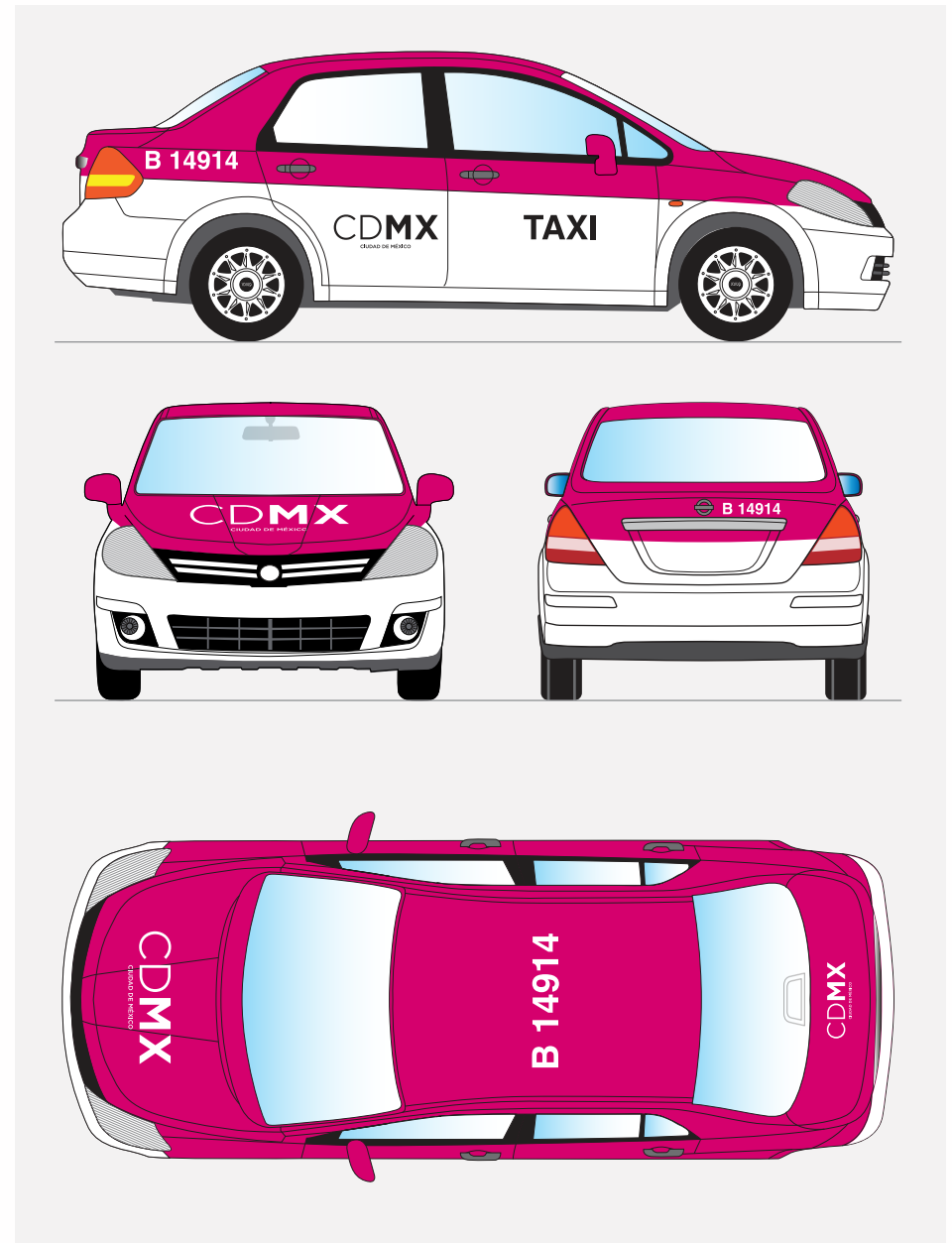

Modelo Nissan - Aprio: Vistas laterales

Aquí se muestra el diseño final para las vistas laterales del vehículo.

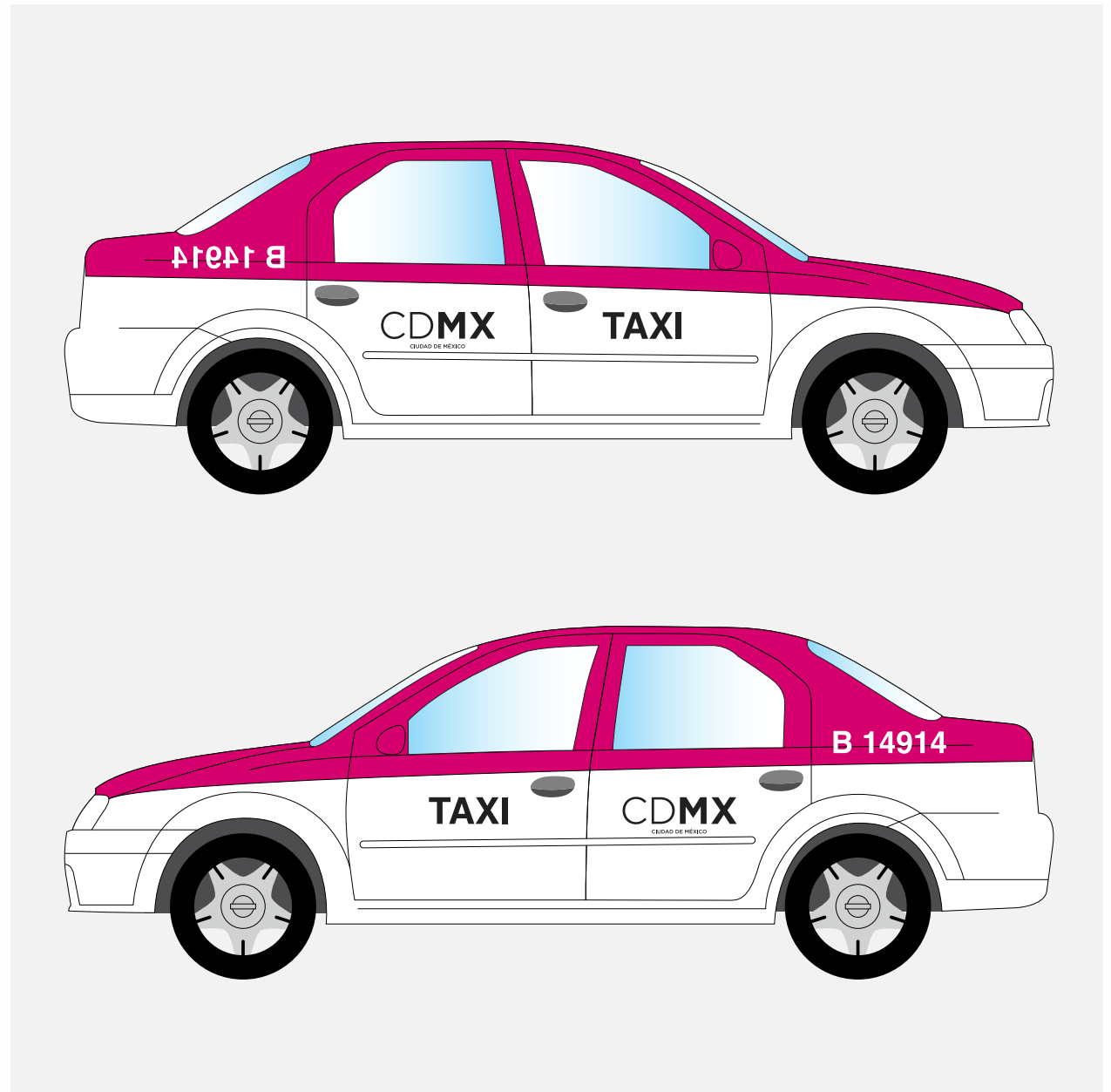

Modelo Nissan - Aprio: Indicaciones para rótulos gráficos en laterales

Aspecto a tener en cuenta:

1. La banda rosa PANTONE® 226C debe tener una medida aproximada de 10 centímetros debajo de los vidrios de las portezuelas.
2. La palabra TAXI debe ser de la misma altura que la palabra CDMX y ambos rótulos deben estar centrados entre la línea límite blanca superior e inferior.
3. El rótulo número de placa debe estar colocado en la parte lateral trasera del vehículo, tal y como se describe en la gráfica. Este número debe escribirse en tipografía Helvetica Bold o Arial Bold.



Modelo Nissan - Aprio: Vista superior

Los logotipos deben colocarse sobre el cofre y la cajuela, estos deben ser de color blanco sobre fondo color rosa (PANTONE® 226C) como se muestra en el gráfico.

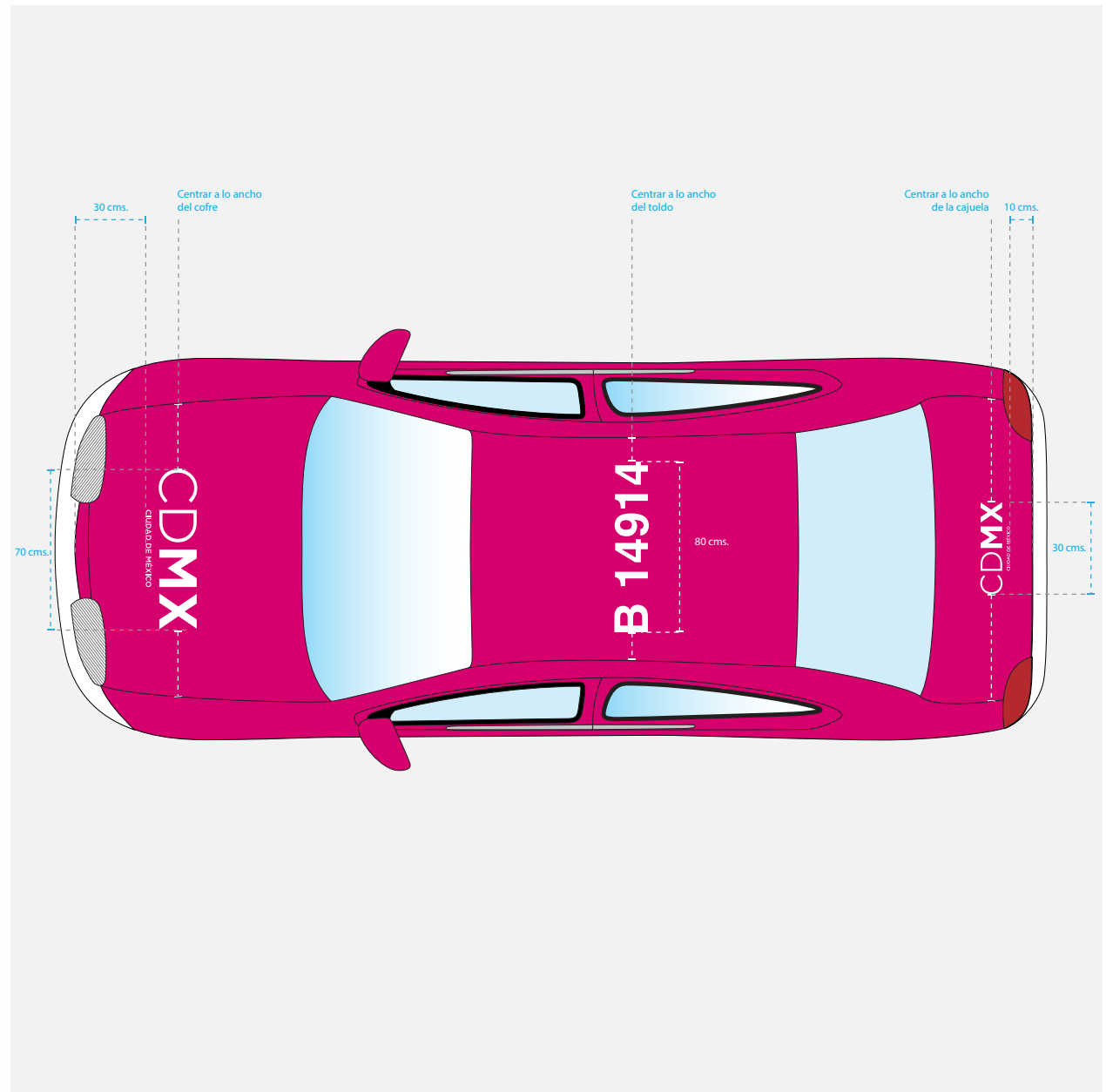

Modelo Nissan - Aprio: Vistas de frente y posterior

Los logotipos deben colocarse sobre el cofre y la cajuela, estos deben ser de color blanco sobre fondo color rosa (PANTONE® 226C) como se muestra en el gráfico.

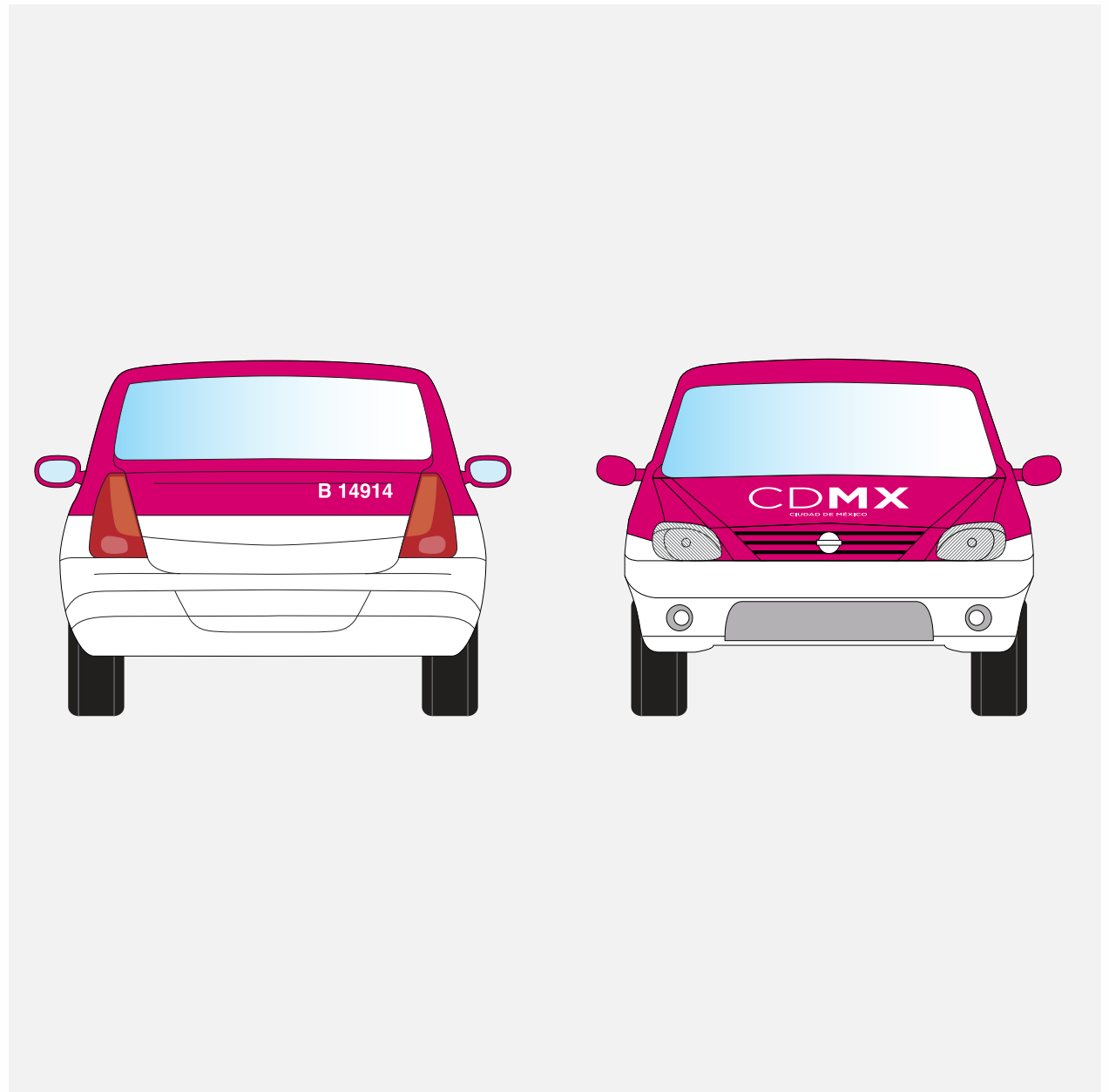

Modelo Nissan - Aprio

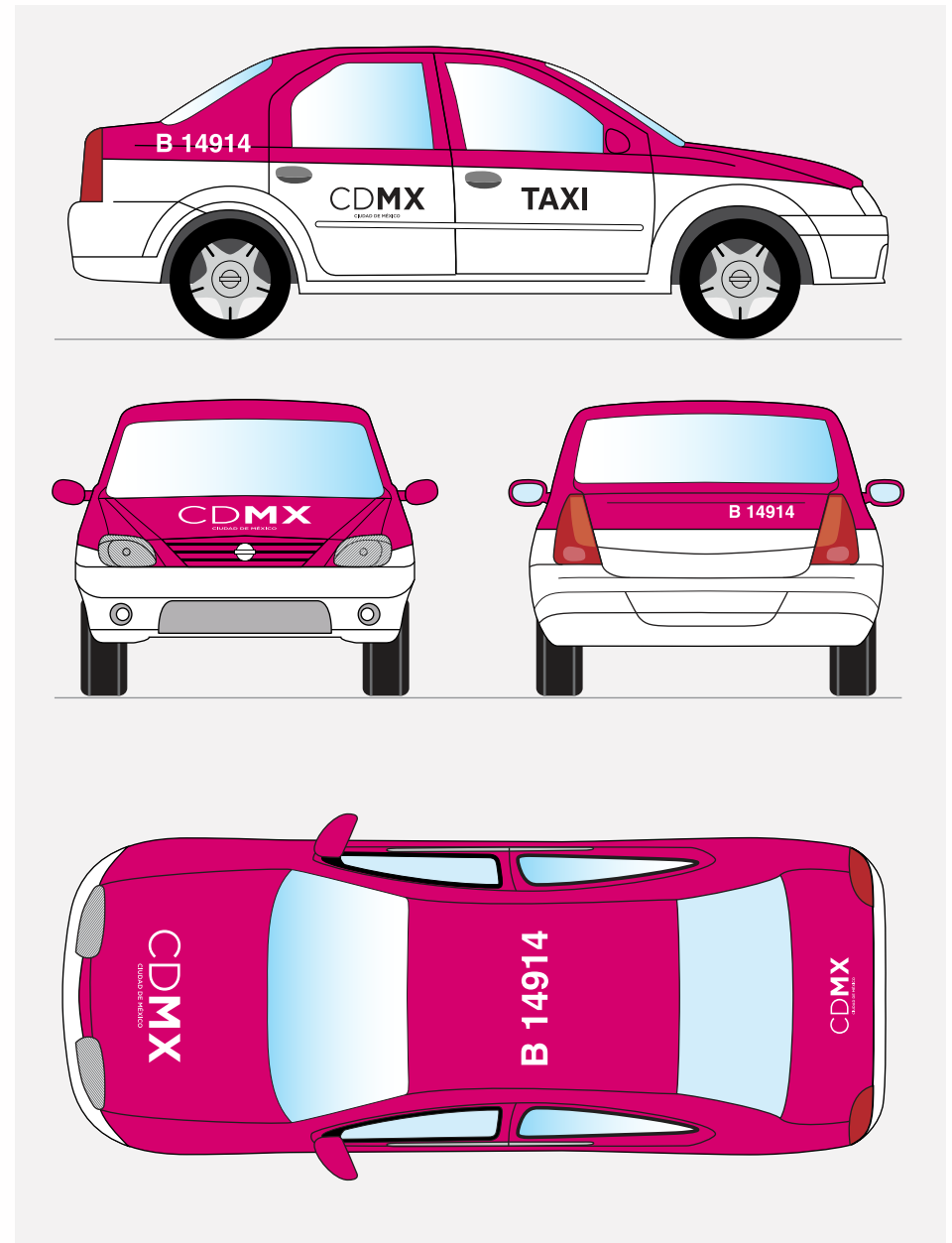

Modelo Nissan - Tsuru: Vistas laterales

Aquí se muestra el diseño final para las vistas laterales del vehículo.



Modelo Nissan - Tsuru: Indicaciones para rótulos gráficos en laterales

Aspecto a tener en cuenta:

1. La banda rosa PANTONE® 226C debe tener una medida aproximada de 10 centímetros debajo de los vidrios de las portezuelas.
2. La palabra TAXI debe ser de la misma altura que la palabra CDMX y ambos rótulos deben estar centrados entre la línea límite blanca superior e inferior.
3. El rótulo número de placa debe estar colocado en la parte lateral trasera del vehículo, tal y como se describe en la gráfica. Este número debe escribirse en tipografía Helvetica Bold o Arial Bold.



Modelo Nissan - Tsuru: Vista superior

Los logotipos deben colocarse sobre el cofre y la cajuela, estos deben ser de color blanco sobre fondo color rosa (PANTONE® 226C) como se muestra en el gráfico.

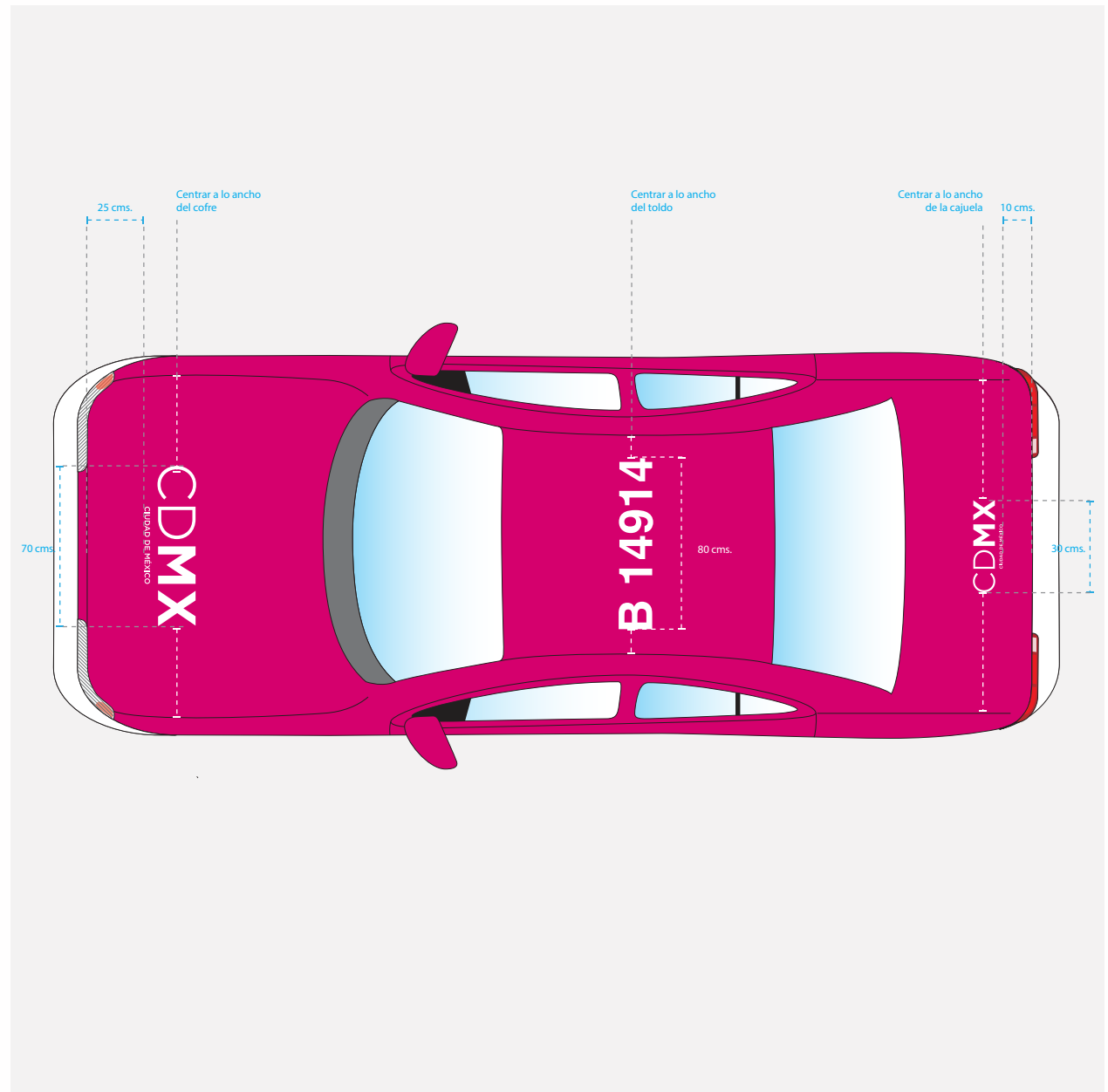

Modelo Nissan - Tsuru: Vistas de frente y posterior

Los logotipos deben colocarse sobre el cofre y la cajuela, estos deben ser de color blanco sobre fondo color rosa (PANTONE® 226C) como se muestra en el gráfico.



Modelo Nissan - Tsuru

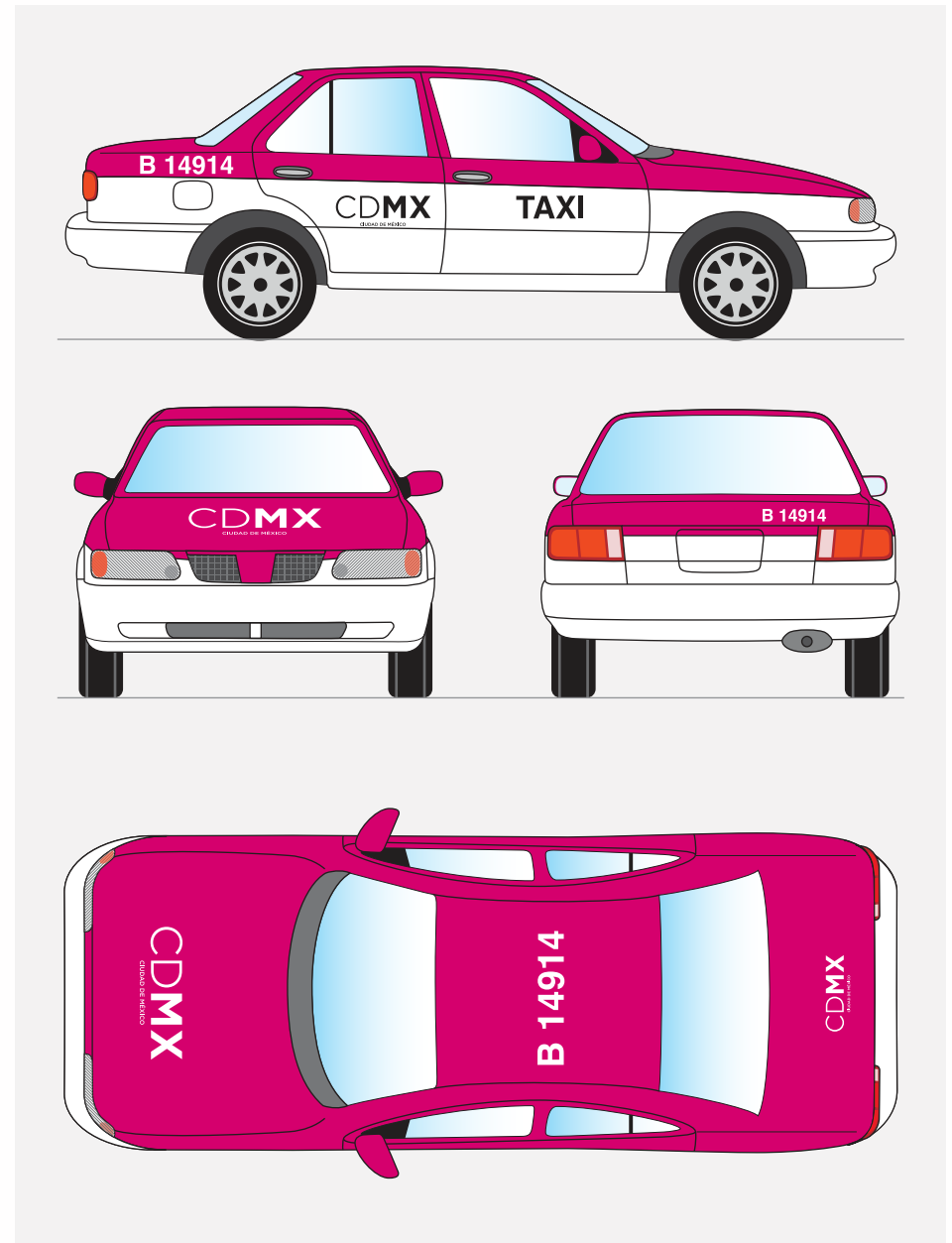

Modelo Nissan - Platina: Vistas laterales

Aquí se muestra el diseño final para las vistas laterales del vehículo.

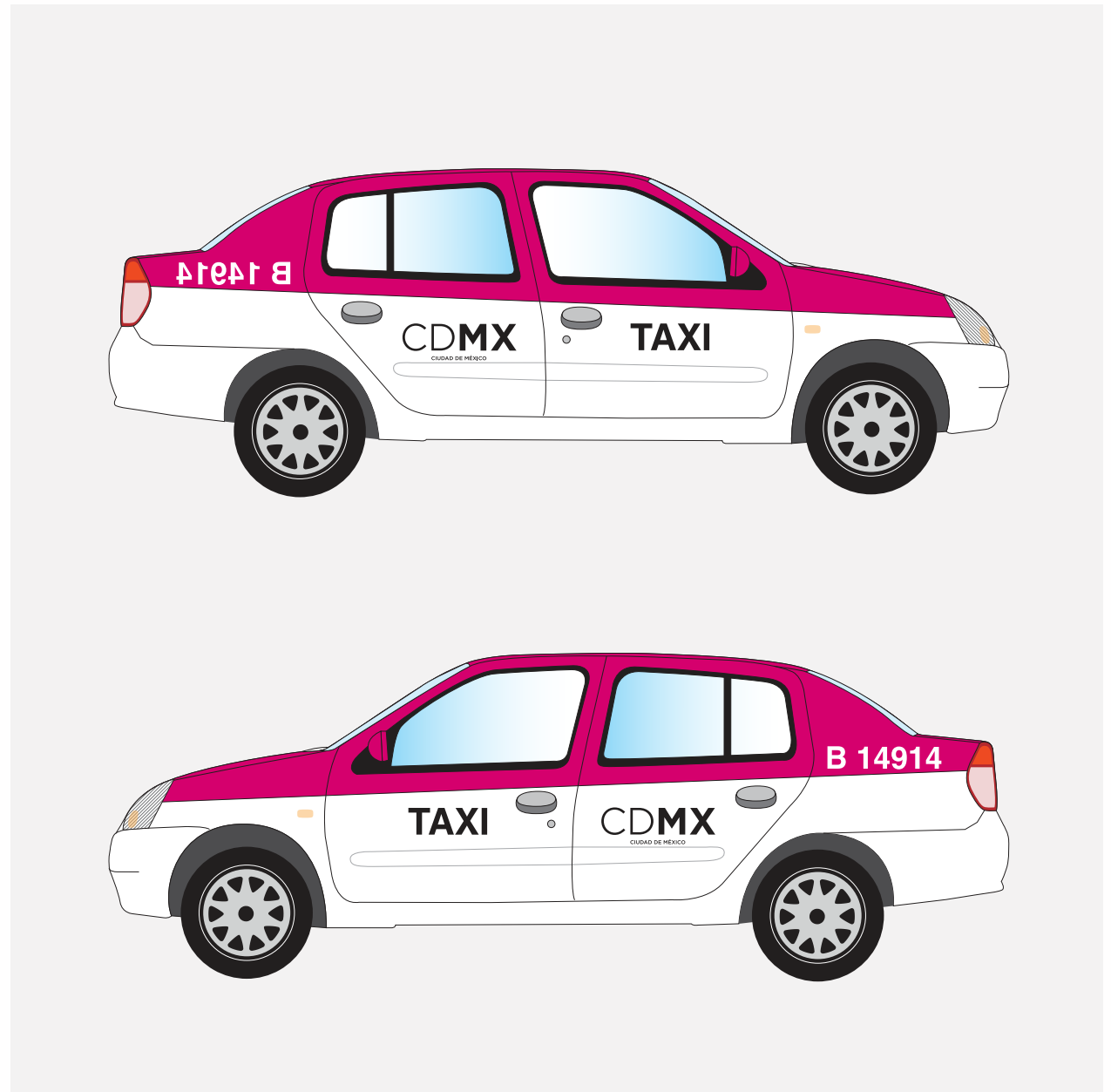

Modelo Nissan - Platina: Indicaciones para rótulos gráficos en laterales

Aspecto a tener en cuenta:

1. La banda rosa PANTONE® 226C debe tener una medida aproximada de 10 centímetros debajo de los vidrios de las portezuelas.
2. La palabra TAXI debe ser de la misma altura que la palabra CDMX y ambos rótulos deben estar centrados entre la línea límite blanca superior e inferior.
3. El rótulo número de placa debe estar colocado en la parte lateral trasera del vehículo, tal y como se describe en la gráfica. Este número debe escribirse en tipografía Helvetica Bold o Arial Bold.

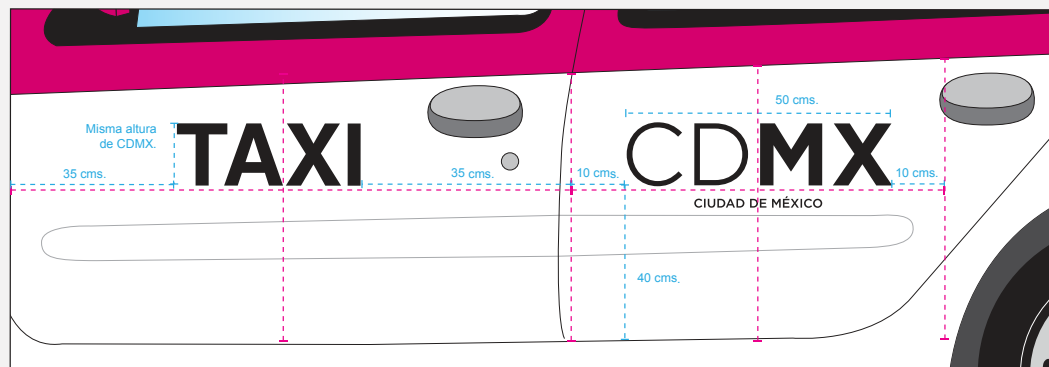

Modelo Nissan - Platina: Vista superior

Los logotipos deben colocarse sobre el cofre y la cajuela, estos deben ser de color blanco sobre fondo color rosa (PANTONE® 226C) como se muestra en el gráfico.

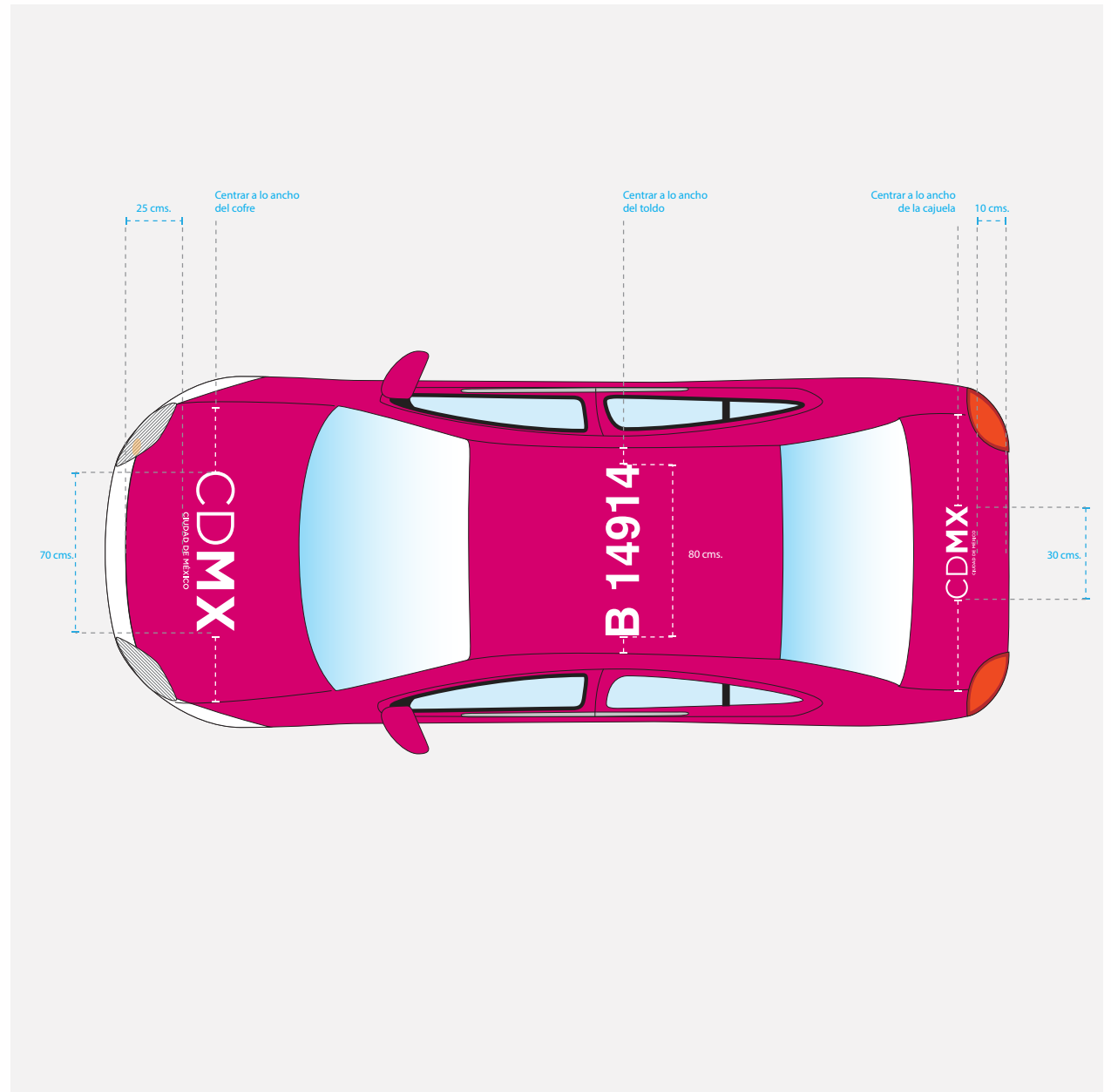

Modelo Nissan - Platina: Vistas de frente y posterior

Los logotipos deben colocarse sobre el cofre y la cajuela, estos deben ser de color blanco sobre fondo color rosa (PANTONE® 226C) como se muestra en el gráfico.



Modelo Nissan - Platina

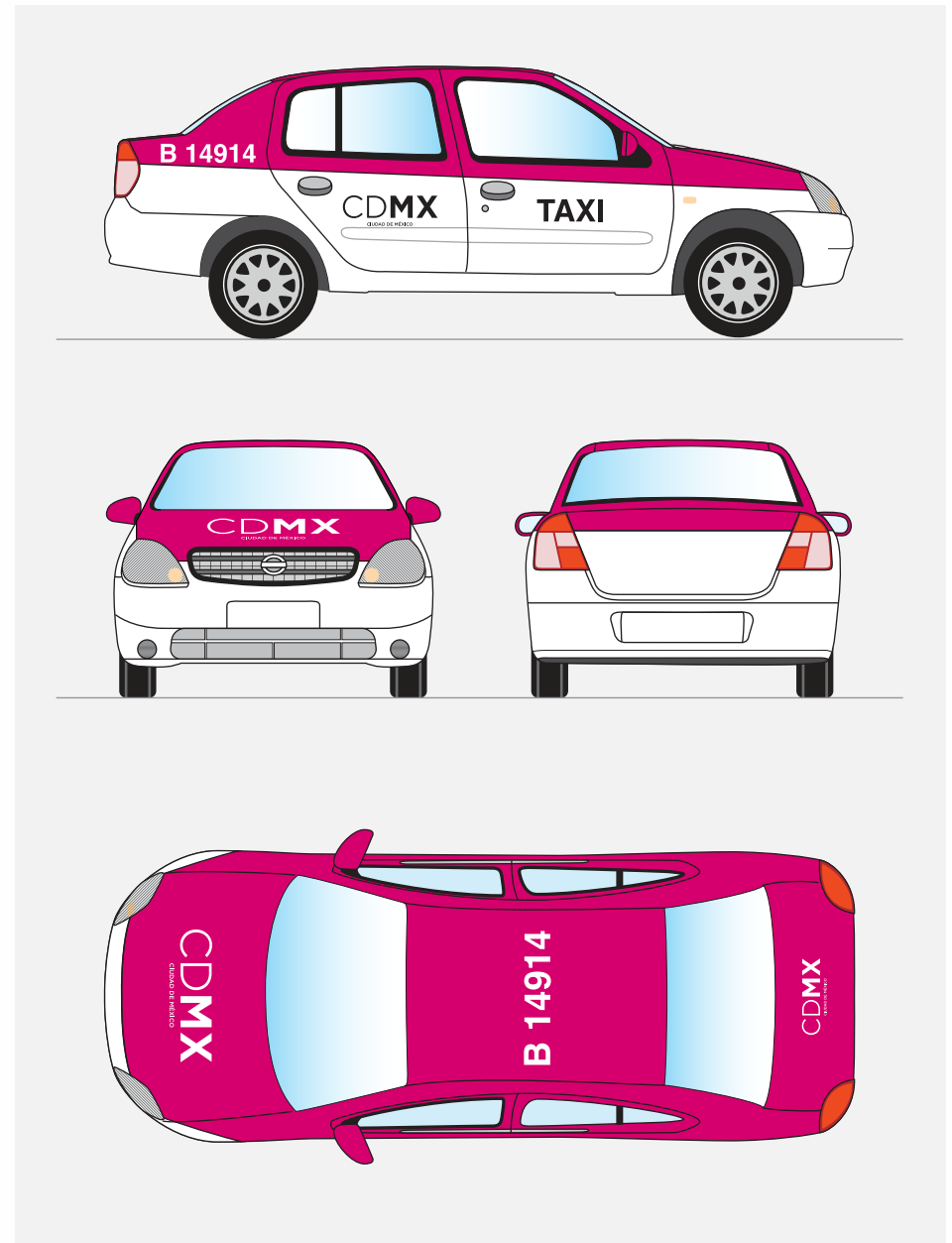

Modelo Chevrolet - Aveo: Vistas laterales

Aquí se muestra el diseño final para las vistas laterales del vehículo.

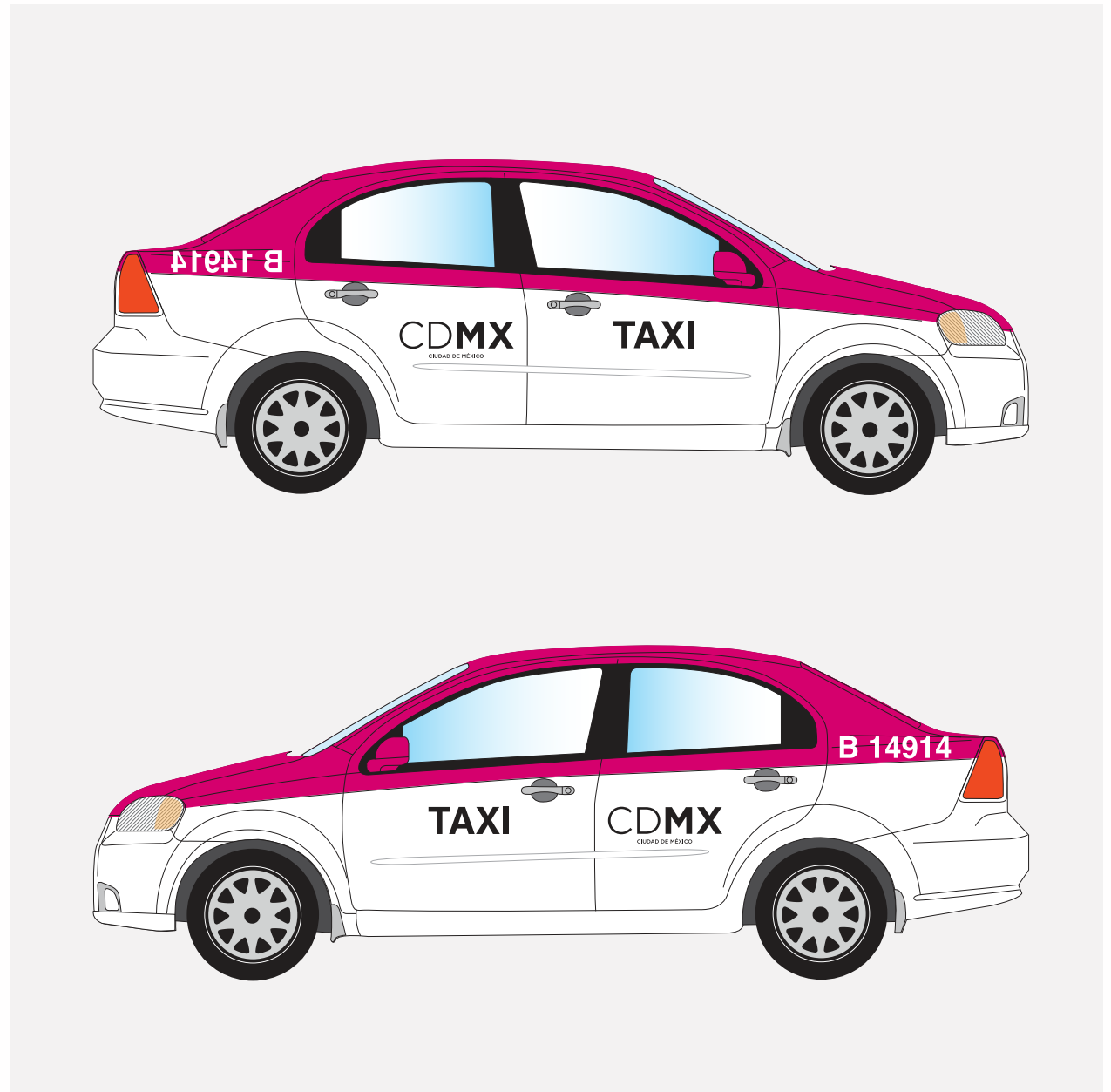

Modelo Chevrolet - Aveo: Indicaciones para rótulos gráficos en laterales

Aspecto a tener en cuenta:

1. La banda rosa PANTONE® 226C debe tener una medida aproximada de 10 centímetros debajo de los vidrios de las portezuelas.
2. La palabra TAXI debe ser de la misma altura que la palabra CDMX y ambos rótulos deben estar centrados entre la línea límite blanca superior e inferior.
3. El rótulo número de placa debe estar colocado en la parte lateral trasera del vehículo, tal y como se describe en la gráfica. Este número debe escribirse en tipografía Helvetica Bold o Arial Bold.

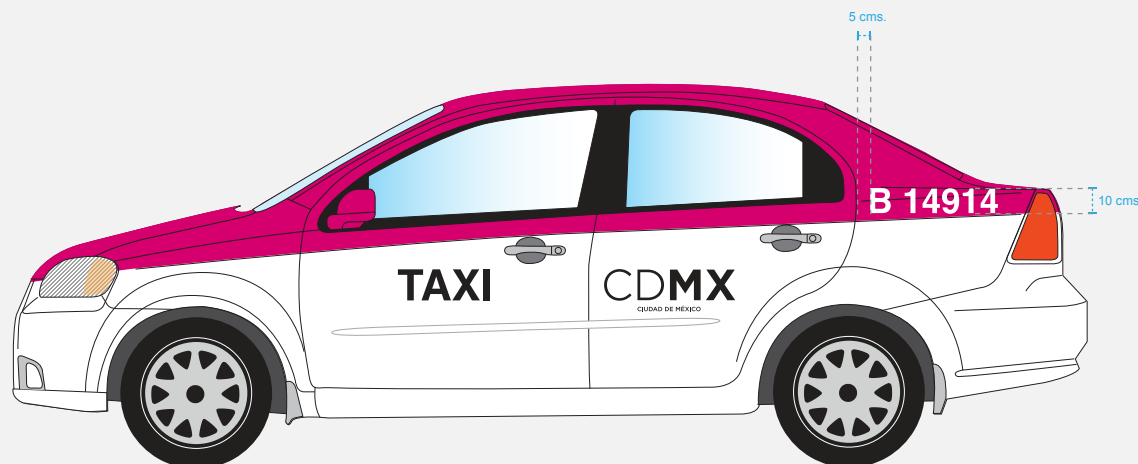
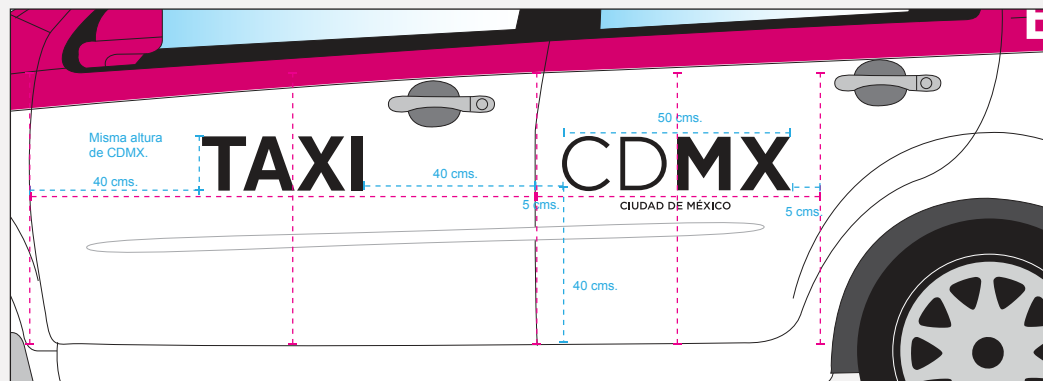

Modelo Chevrolet - Aveo: Vista superior

Los logotipos deben colocarse sobre el cofre y la cajuela, estos deben ser de color blanco sobre fondo color rosa (PANTONE® 226C) como se muestra en el gráfico.

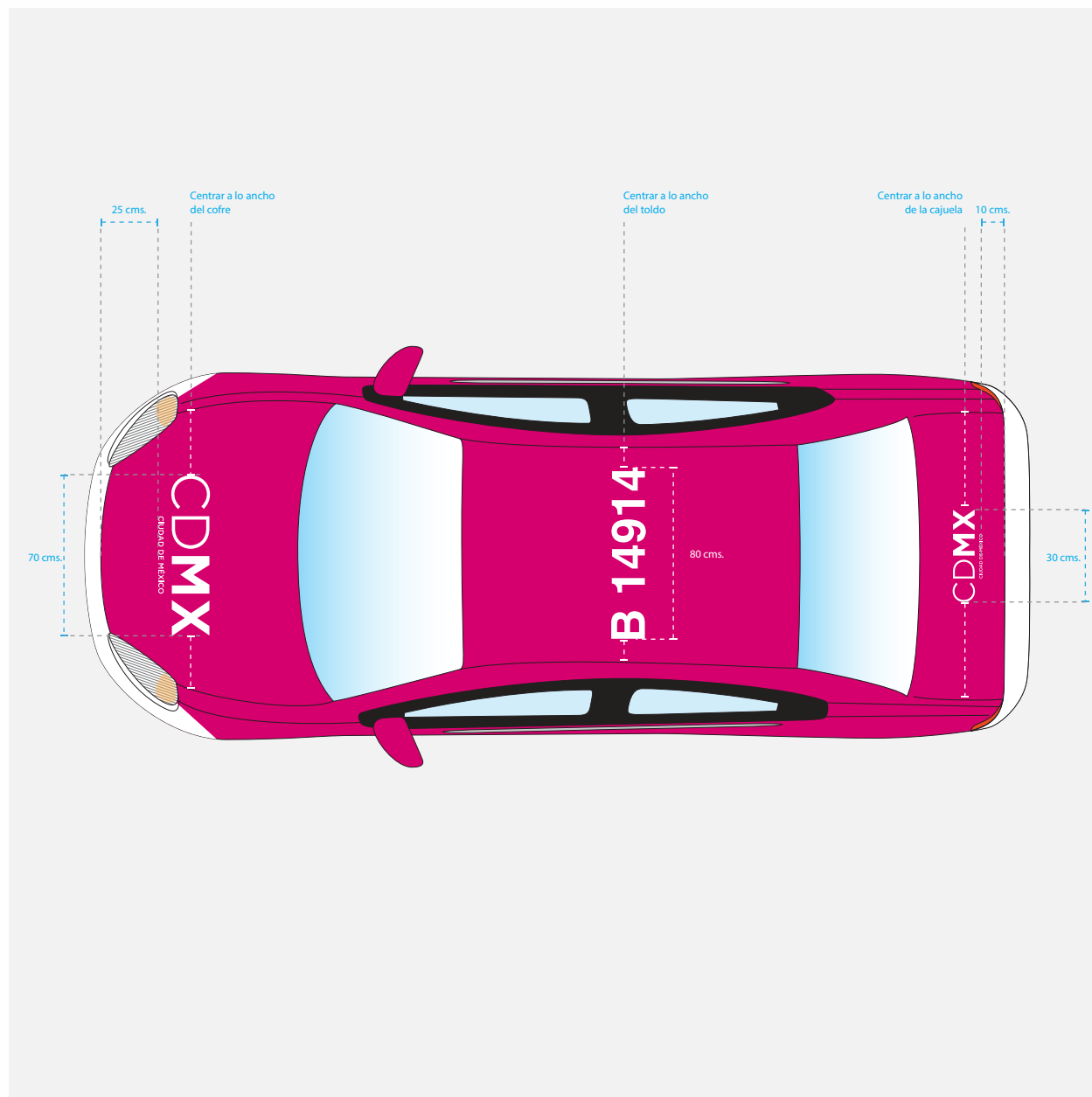

Modelo Chevrolet - Aveo: Vistas de frente y posterior

Los logotipos deben colocarse sobre el cofre y la cajuela, estos deben ser de color blanco sobre fondo color rosa (PANTONE® 226C) como se muestra en el gráfico.



Modelo Chevrolet - Aveo

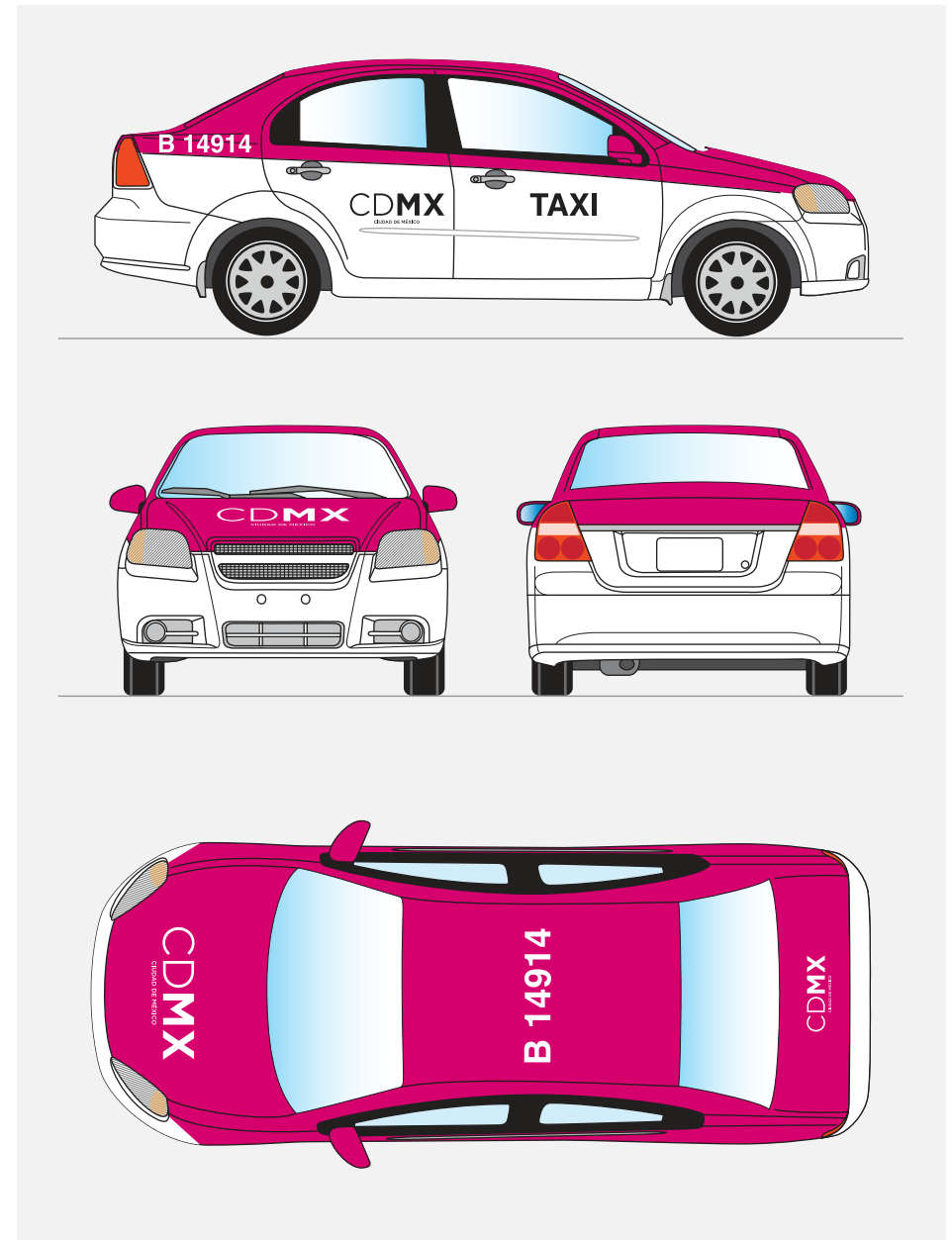

Modelo Volkswagen - Jetta: Vistas laterales

Aquí se muestra el diseño final para las vistas laterales del vehículo.

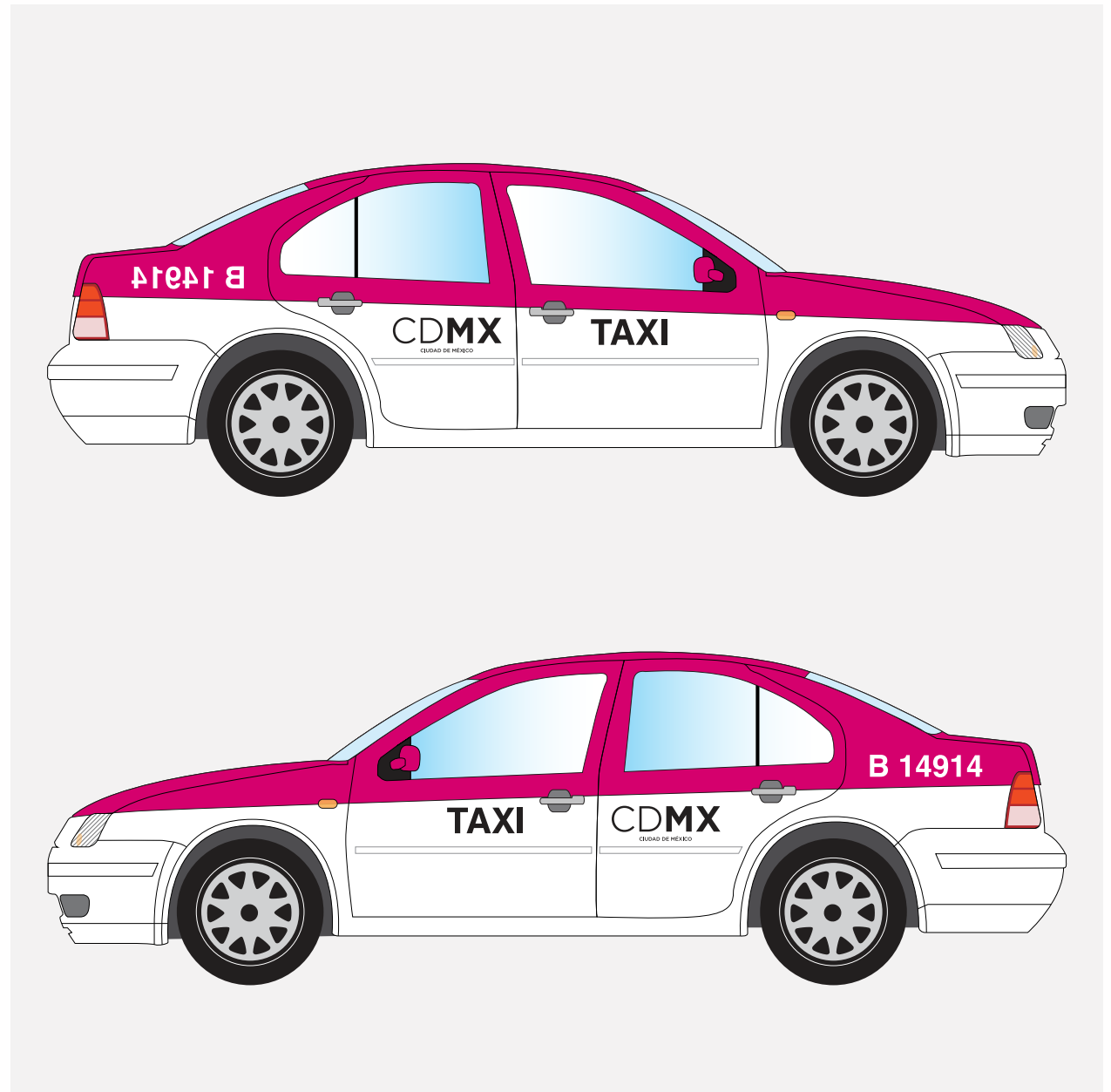

Modelo Volkswagen - Jetta: Indicaciones para rótulos gráficos en laterales

Aspecto a tener en cuenta:

1. La banda rosa PANTONE® 226C debe tener una medida aproximada de 10 centímetros debajo de los vidrios de las portezuelas.
2. La palabra TAXI debe ser de la misma altura que la palabra CDMX y ambos rótulos deben estar centrados entre la línea límite blanca superior e inferior.
3. El rótulo número de placa debe estar colocado en la parte lateral trasera del vehículo, tal y como se describe en la gráfica. Este número debe escribirse en tipografía Helvetica Bold o Arial Bold.

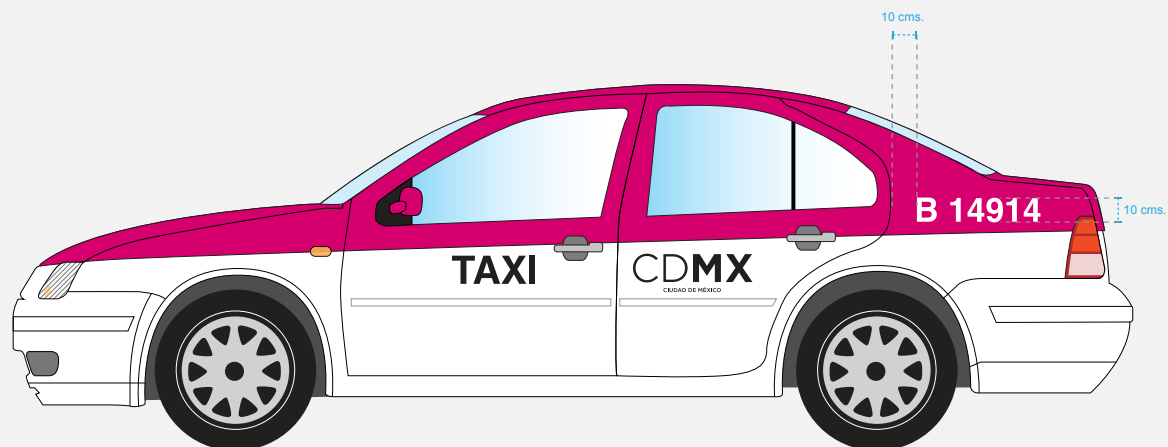
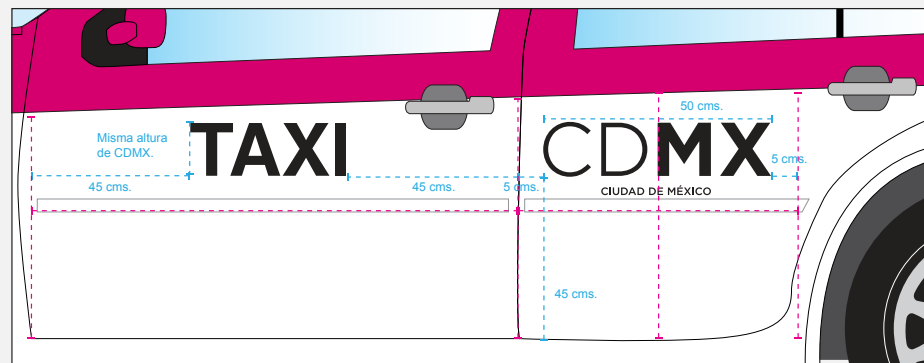

Modelo Volkswagen - Jetta: Vista superior

Los logotipos deben colocarse sobre el cofre y la cajuela, estos deben ser de color blanco sobre fondo color rosa (PANTONE® 226C) como se muestra en el gráfico.

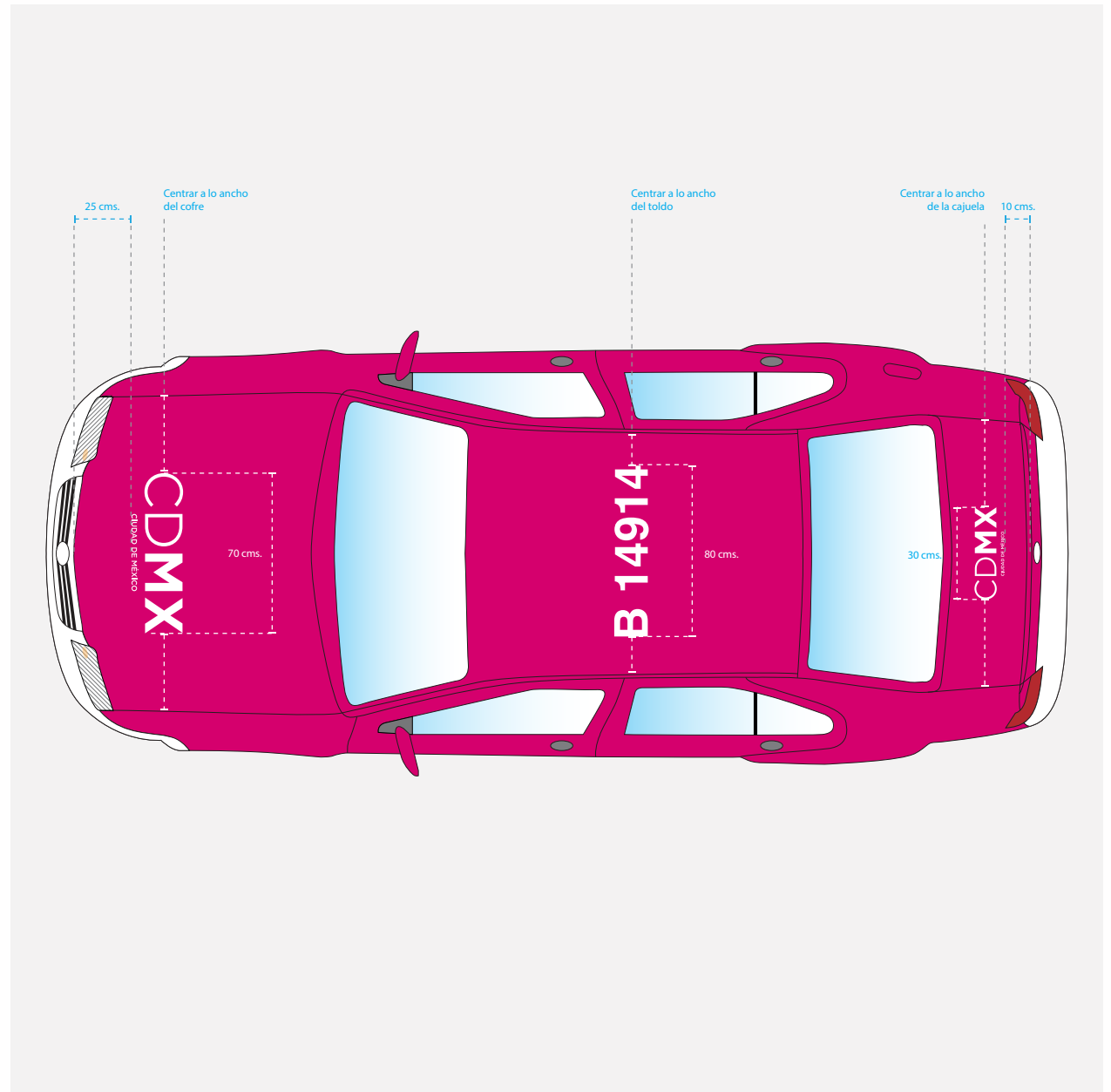

Modelo Volkswagen - Jetta: Vistas de frente y posterior

Los logotipos deben colocarse sobre el cofre y la cajuela, estos deben ser de color blanco sobre fondo color rosa (PANTONE® 226C) como se muestra en el gráfico.



Modelo Volkswagen - Jetta

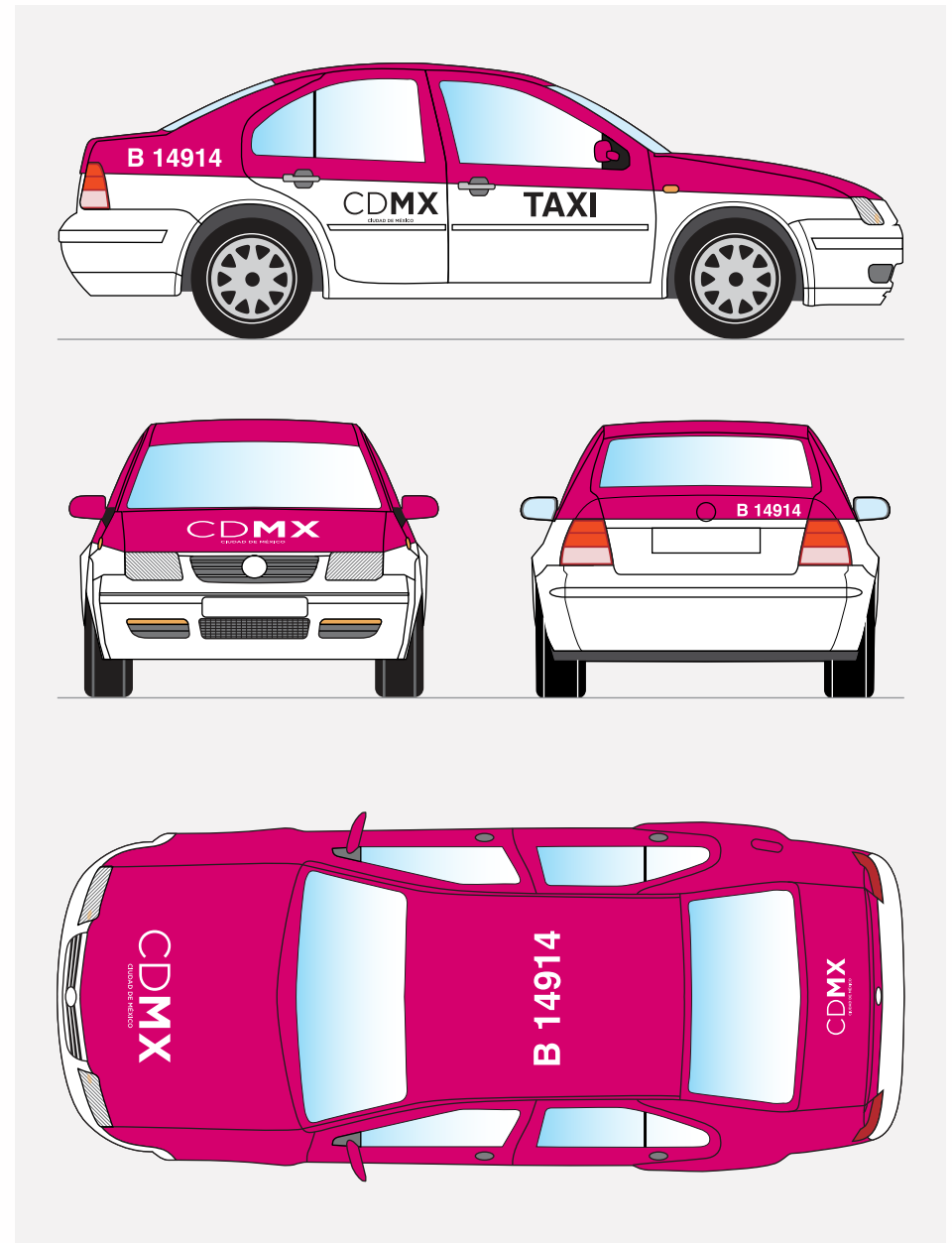

Modelo Volkswagen - Gol: Vistas laterales

Aquí se muestra el diseño final para las vistas laterales del vehículo.

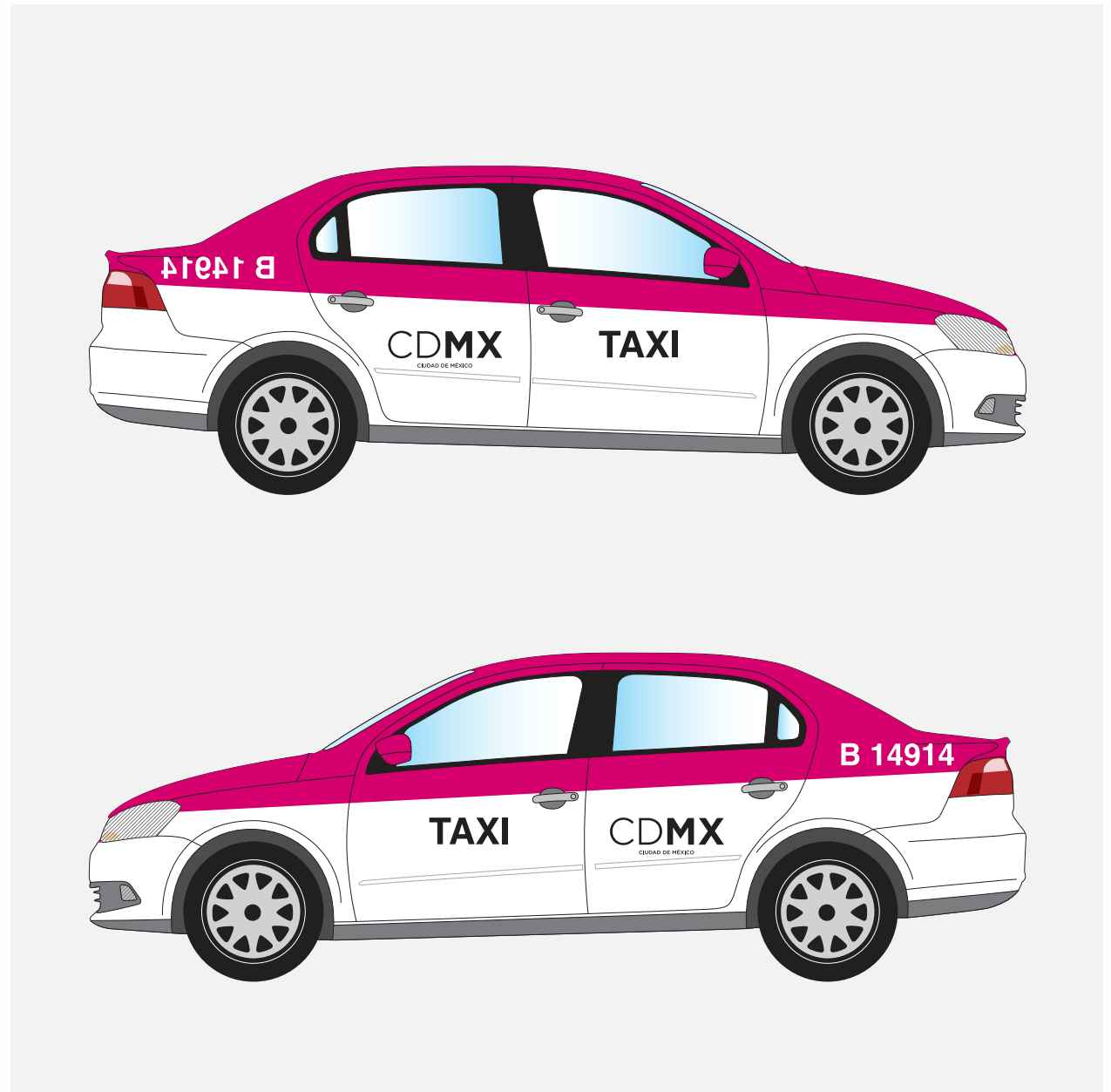

Modelo Volkswagen - Gol: Vista superior

Los logotipos deben colocarse sobre el cofre y la cajuela, estos deben ser de color blanco sobre fondo color rosa (PANTONE® 226C) como se muestra en el gráfico.

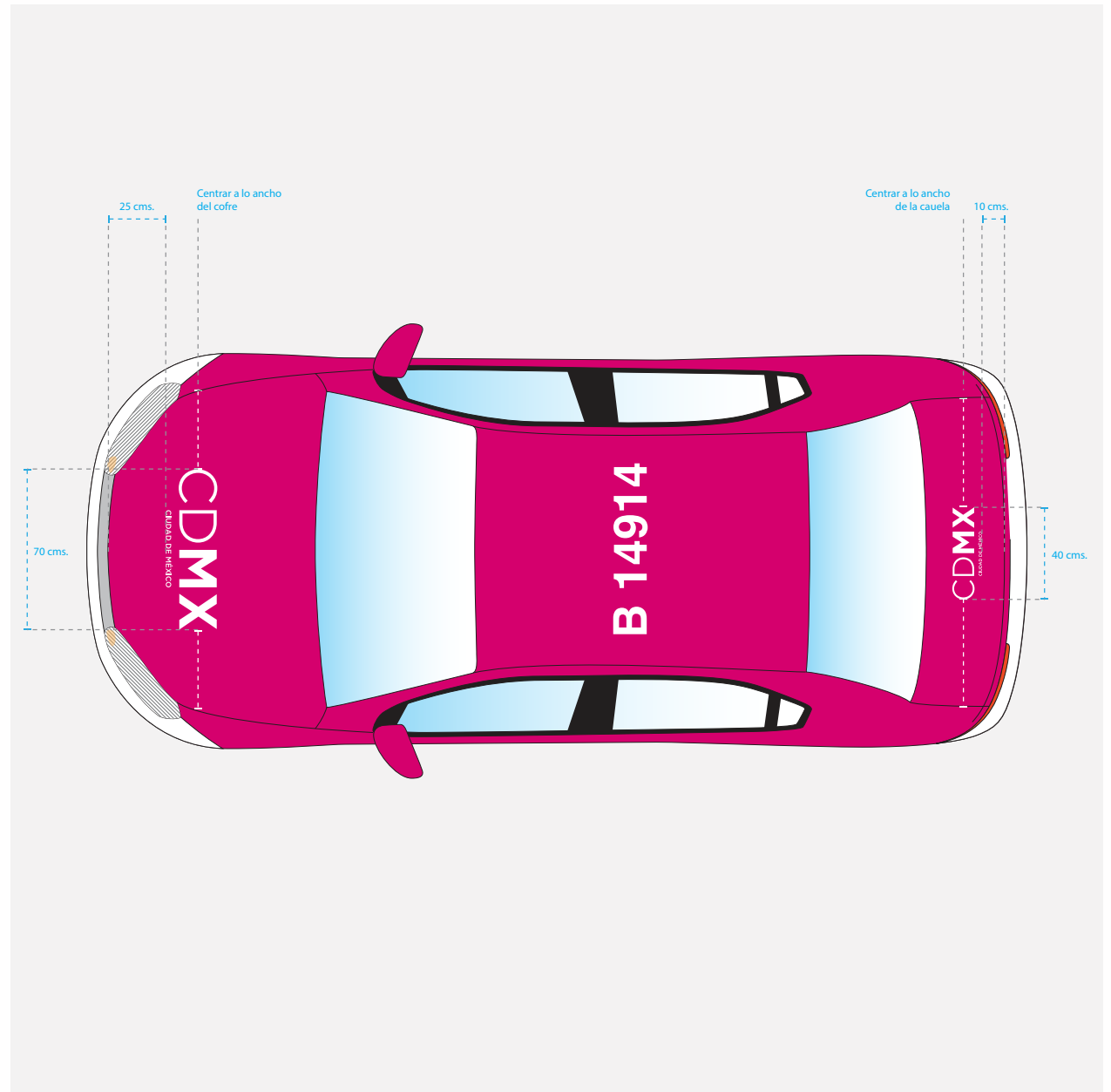

Modelo Volkswagen - Gol: Vistas de frente y posterior

Los logotipos deben colocarse sobre el cofre y la cajuela, estos deben ser de color blanco sobre fondo color rosa (PANTONE® 226C) como se muestra en el gráfico.



Modelo Volkswagen - Gol

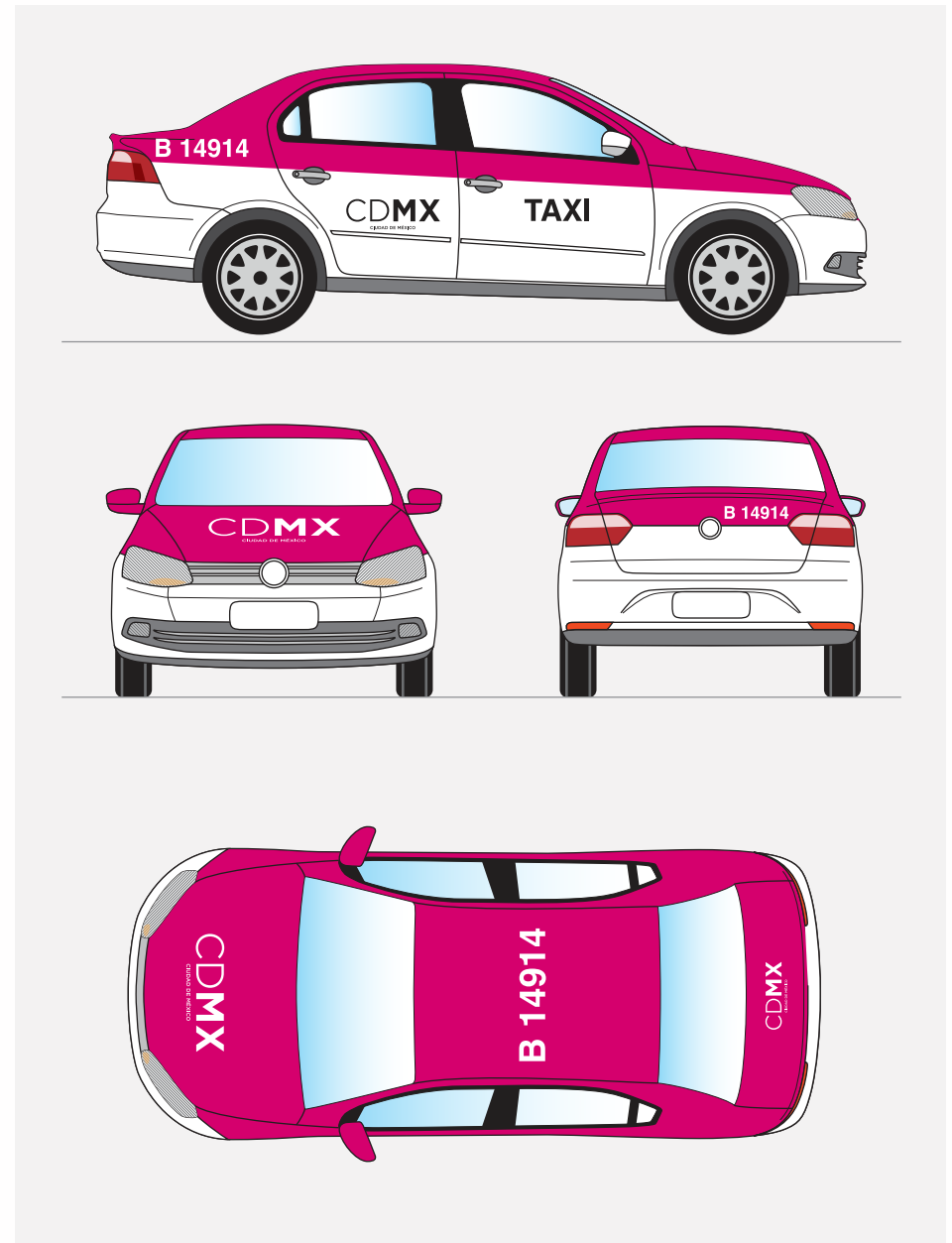

Modelo Peugeot - Partner: Vistas laterales

Aquí se muestra el diseño final para las vistas laterales del vehículo.



Modelo Peugeot - Partner: Indicaciones para rótulos gráficos en laterales

Aspecto a tener en cuenta:

1. La banda rosa PANTONE® 226C debe tener una medida aproximada de 10 centímetros debajo de los vidrios de las portezuelas.
2. La palabra TAXI debe ser de la misma altura que la palabra CDMX y ambos rótulos deben estar centrados entre la línea límite blanca superior e inferior.
3. El rótulo número de placa debe estar colocado en la parte lateral trasera del vehículo, tal y como se describe en la gráfica. Este número debe escribirse en tipografía Helvetica Bold o Arial Bold.

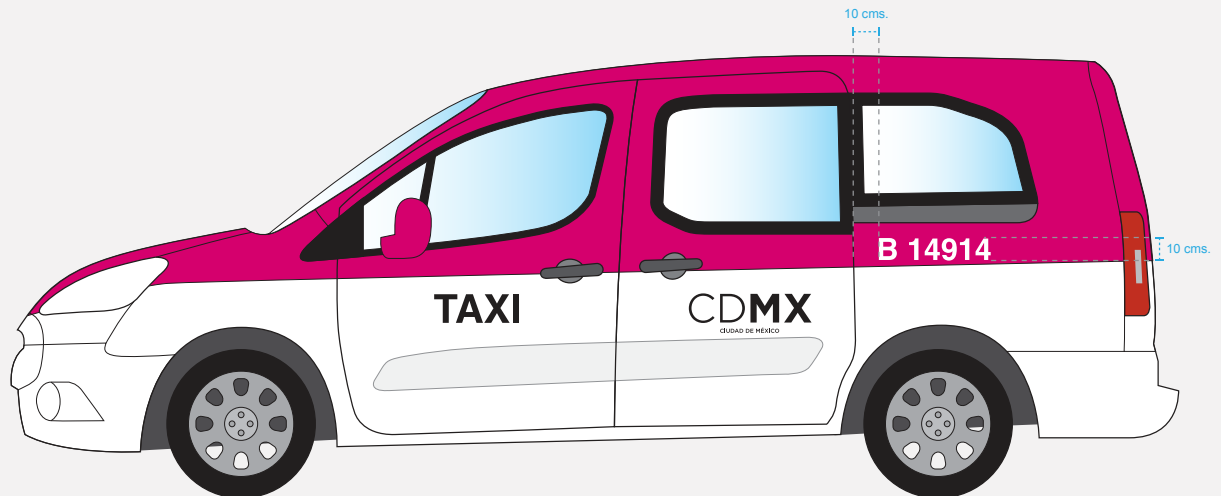
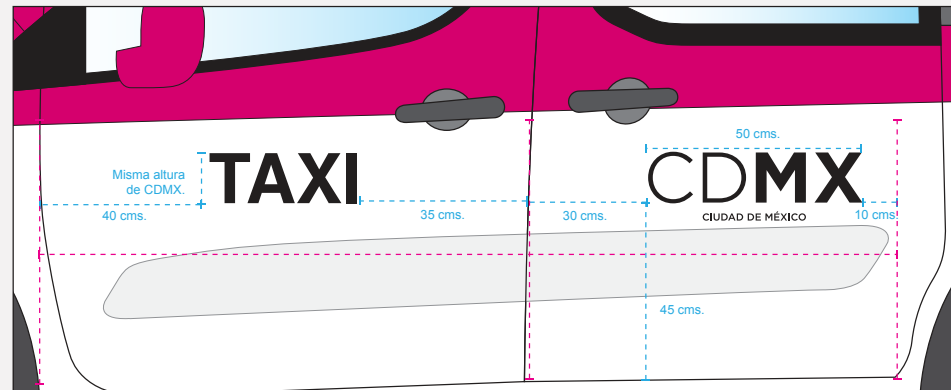

Modelo Peugeot - Partner: Vista superior

Los logotipos deben colocarse sobre el cofre y la cajuela, estos deben ser de color blanco sobre fondo color rosa (PANTONE® 226C) como se muestra en el gráfico.

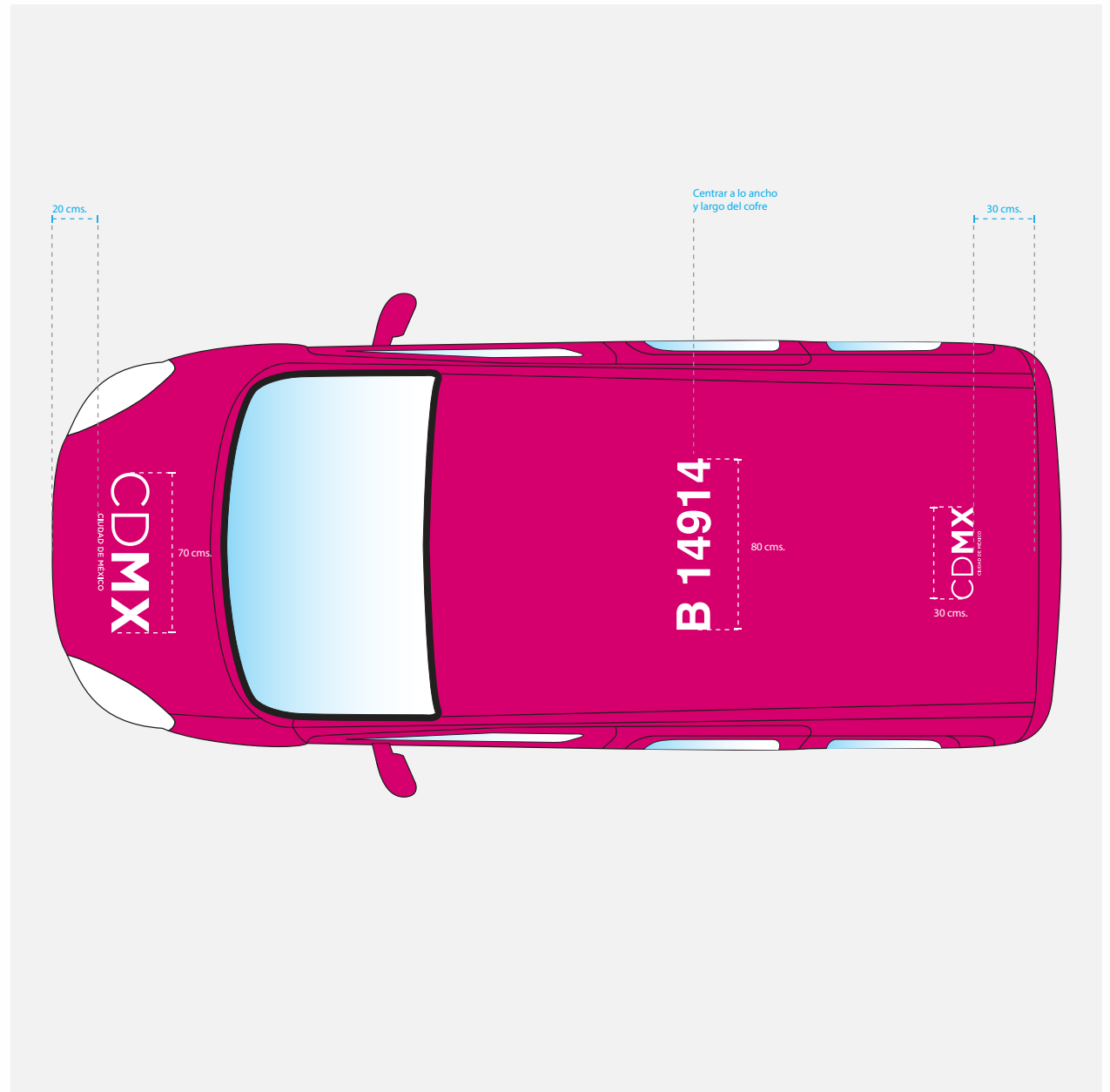

Modelo Peugeot - Partner: Vistas de frente y posterior

Los logotipos deben colocarse sobre el cofre y la cajuela, estos deben ser de color blanco sobre fondo color rosa (PANTONE® 226C) como se muestra en el gráfico.

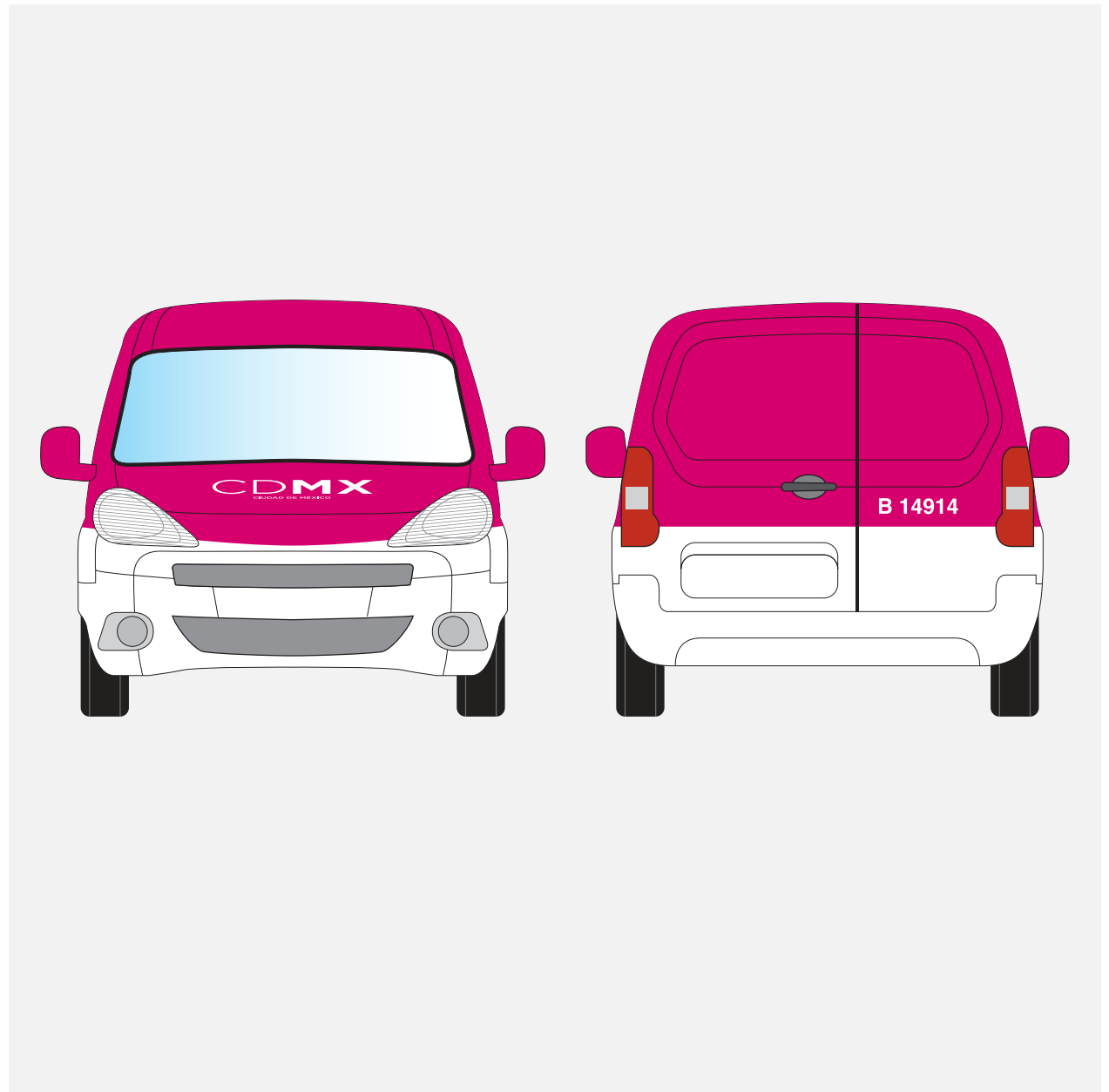

Modelo Peugeot - Partner

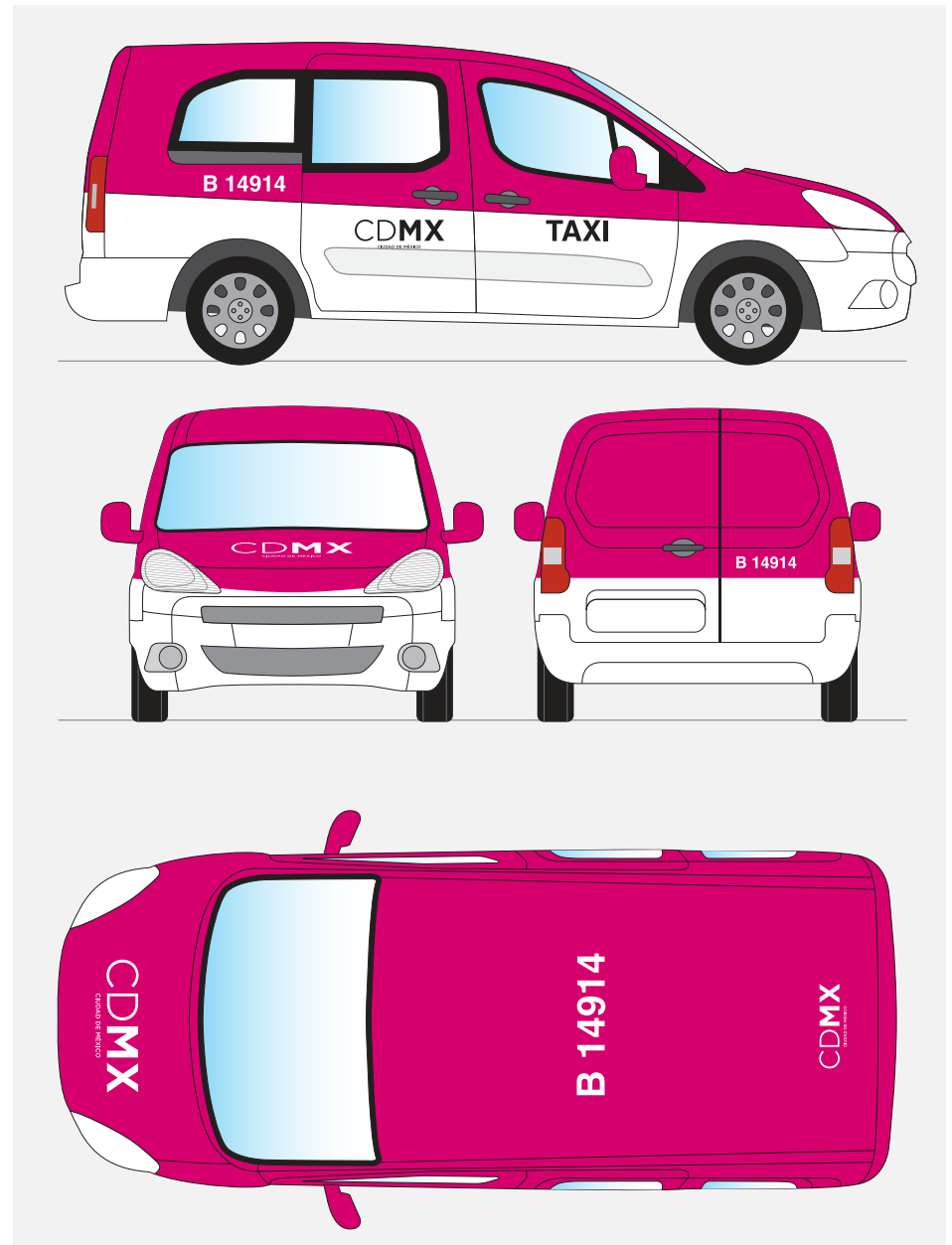

Modelo Renault - Kangoo: Vistas laterales

Aquí se muestra el diseño final para las vistas laterales del vehículo.



Modelo Renault - Kangoo: Indicaciones para rótulos gráficos en laterales

Aspecto a tener en cuenta:

1. La banda rosa PANTONE® 226C debe tener una medida aproximada de 10 centímetros debajo de los vidrios de las portezuelas.
2. La palabra TAXI debe ser de la misma altura que la palabra CDMX y ambos rótulos deben estar centrados entre la línea límite blanca superior e inferior.
3. El rótulo número de placa debe estar colocado en la parte lateral trasera del vehículo, tal y como se describe en la gráfica. Este número debe escribirse en tipografía Helvetica Bold o Arial Bold.



Modelo Renault - Kangoo: Vista superior

Los logotipos deben colocarse sobre el cofre y la cajuela, estos deben ser de color blanco sobre fondo color rosa (PANTONE® 226C) como se muestra en el gráfico.

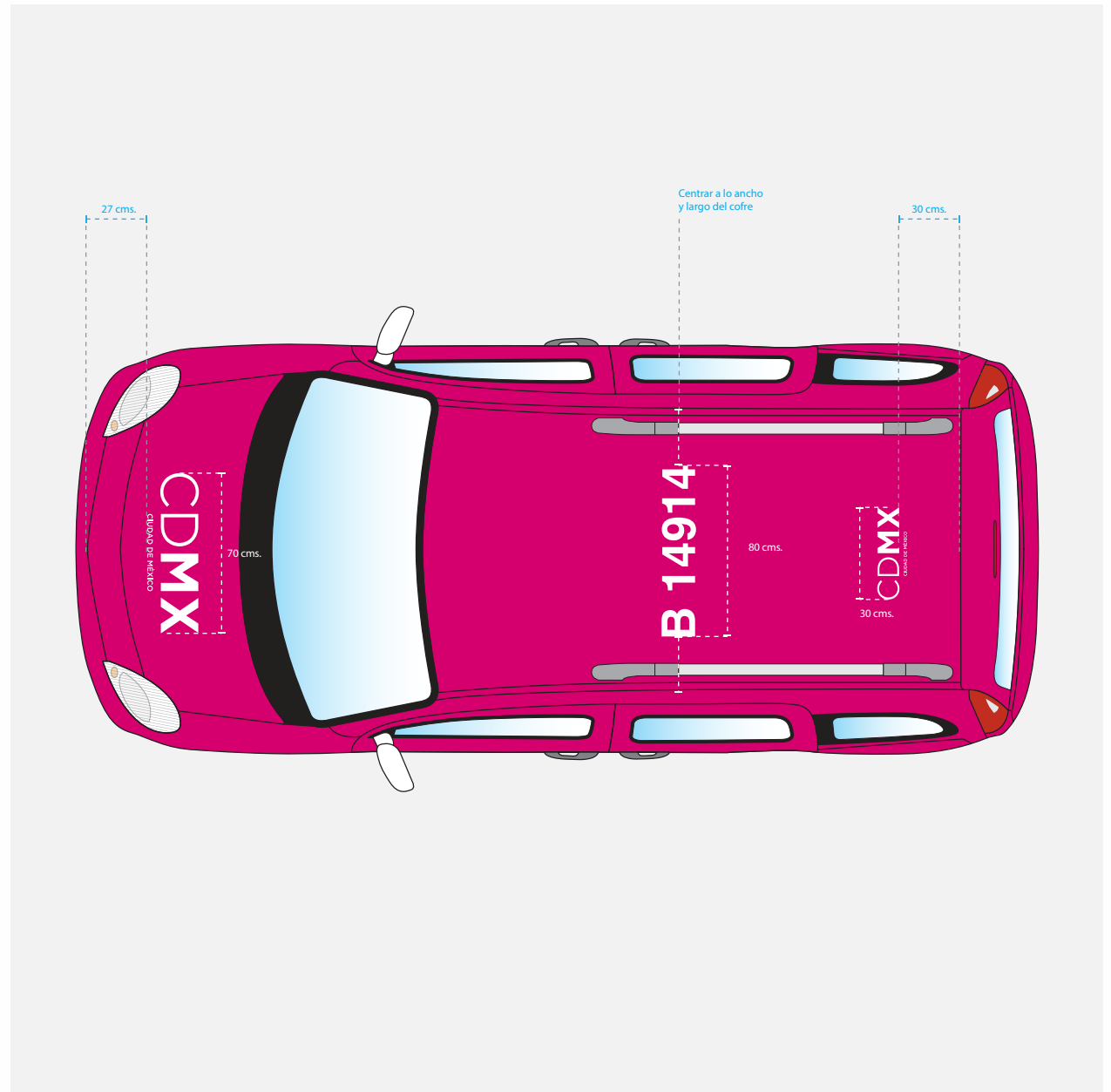

Modelo Renault - Kangoo: Vistas de frente y posterior

Los logotipos deben colocarse sobre el cofre y la cajuela, estos deben ser de color blanco sobre fondo color rosa (PANTONE® 226C) como se muestra en el gráfico.



Modelo Renault - Kangoo

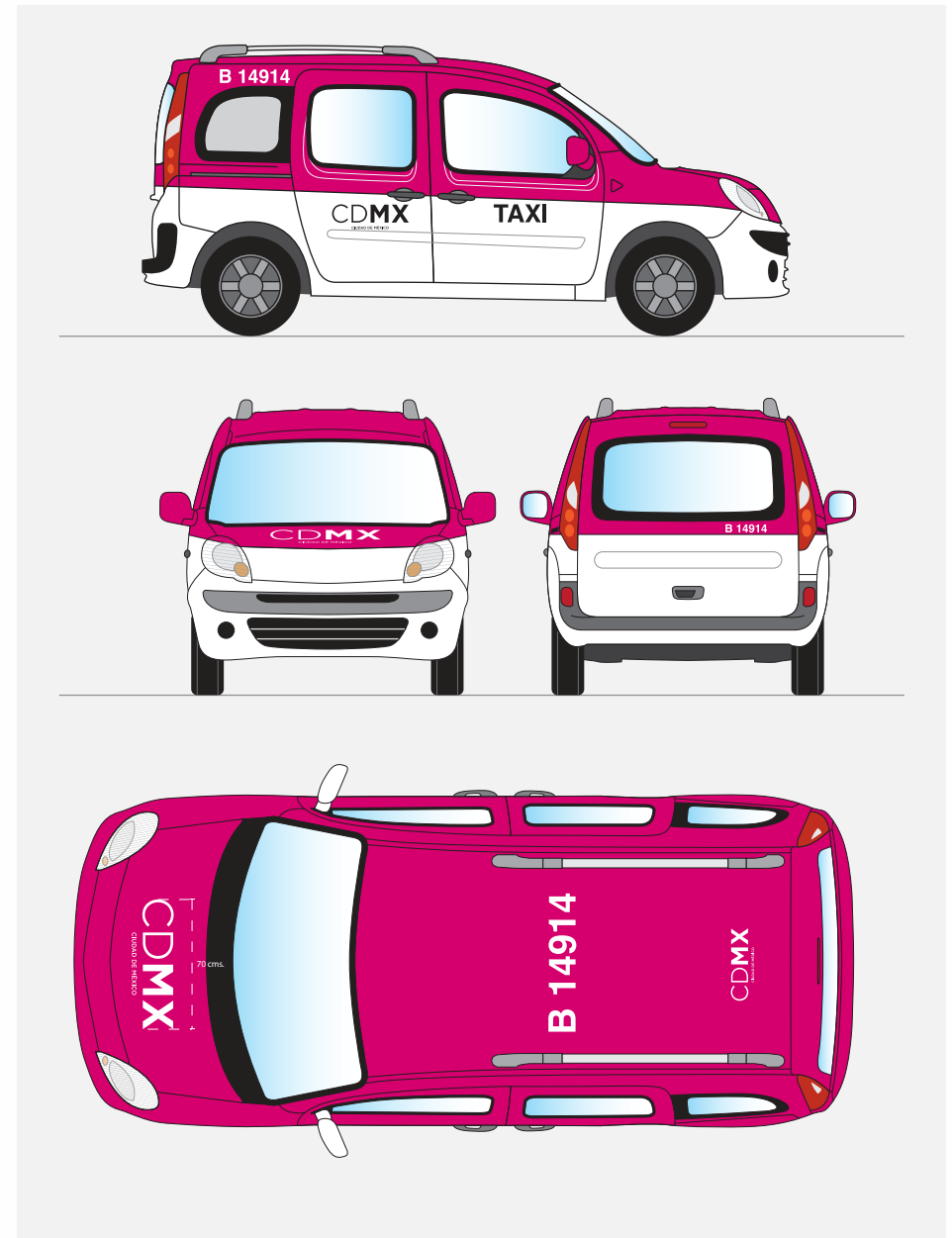



Contacto

Para obtener información sobre la gestión del logotipo o adquirir versiones electrónicas autorizadas de este, favor de contactar a:

Secretaría de Movilidad.
Álvaro Obregón 269, Piso 10, Col. Roma, Del. Cuauhtémoc,
México, D.F., C.P. 06700